

Thermal Monocular Camera

Quick Start Guide

V1.0.0

EN

DE

FR

ES

IT

PL

CZ

SE

NO

DK

PT

NL

1.2.51.32.22919-000

<u>Thermal Monocular Camera</u>	English	1
<u>Monokulare Wärmebildkamera</u>	Deutsch	8
<u>Caméra thermique monoculaire</u>	Français	15
<u>Cámara monocular térmica</u>	Español	22
<u>Termocamera monocular</u>	Italiano	29
<u>Termowizyjna kamera jednookularowa</u>	Polski	36
<u>Monokulární termokamera</u>	Čeština	43
<u>Termisk monokulär kamera</u>	Svenska	50
<u>Termisk monokulært kamera</u>	Norsk	57
<u>Termisk monokulært kamera</u>	Dansk	64
<u>Câmara Monocular Térmica</u>	Português	71
<u>Warmtebeeld verrekijkercamera</u>	Nederlands	78

Button Description

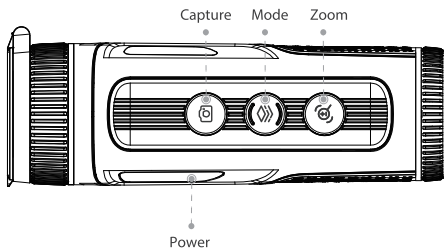

- Power button: Press and hold to start or shut down the Camera; press to enable or disable the sleep mode.
- Capture button: Press and hold to record videos; press to capture images.
- Mode button: Press and hold to enter the main menu; press to select the pseudo color.
- Zoom button: Press and hold to manually adjust the shutter; press for digital zoom.

Port Description

Type-C port:

- Connects to external display.
- Connects to a data cable for charging.
 - ◆ The charging indicator turns to red: Charging.
 - ◆ The charging indicator turns to green: Full power.

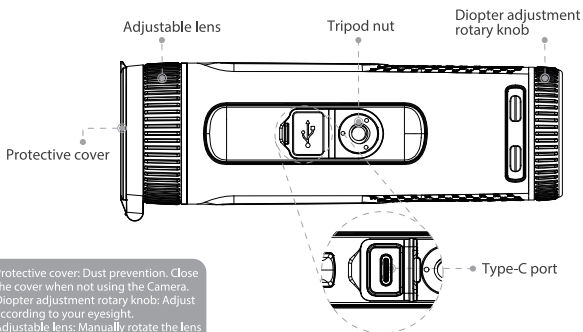

- Protective cover: Dust prevention. Close the cover when not using the Camera.
- Diopter adjustment rotary knob: Adjust according to your eyesight.
- Adjustable lens: Manually rotate the lens to adjust the focus for a clear image.

Logging in to the App

After enabling Wi-Fi connection, you can connect your phone to the hotspot of the Camera, and then access the Camera with the app.

 Some cameras will automatically disable the Wi-Fi function when the battery is lower than 15%.

Step 1 Scan the QR code with your phone to download and install the app.

iOS



Android



The frequency bands and modes and the nominal limits of transmitted power (radiated and/or conducted) applicable to this radio device are the following:

Wi-Fi 2.4 GHz (2.4 GHz to 2.4835 GHz)	20 dBm
---------------------------------------	--------

Step 2 Enable the Wi-Fi of the Camera on the main menu.

Step 3 Enable the Wi-Fi of your phone, and then connect to the hotspot of the Camera.

- Wi-Fi name: Model number + serial number.
- Wi-Fi password: 12345678.



The serial number can be found on the Camera and the label of the packing box.

Step 4 Log in to the app.





Add access devices according to the prompt.

For detailed operation, please scan the QR code.



Safety Instructions

The following signal words might appear in the manual.

Signal words	Meaning
 DANGER	Indicates a high potential hazard which, if not avoided, will result in death or serious injury.
 WARNING	Indicates a medium or low potential hazard which, if not avoided, could result in slight or moderate injury.
 CAUTION	Indicates a potential risk which, if not avoided, could result in property damage, data loss, lower performance, or unpredictable result.
 LASER RADIATION	Indicates a laser radiation hazard. Take care to avoid exposure to a laser beam.
	Provides additional information as a supplement to the text.

About the Manual

- The manual is for reference only. Slight differences might be found between the manual and the product.
- We are not liable for losses incurred due to operating the product in ways that are not in compliance with the manual.
- The manual will be updated according to the latest laws and regulations of related jurisdictions. For detailed information, see the paper user's manual, use our CD-ROM, scan the QR code or visit our official website. The manual is for reference only. Slight differences might be found between the electronic version and the paper version.
- All designs and software are subject to change without prior written notice. Product updates might result in some differences appearing between the actual product and the manual. Please contact customer service for the latest program and supplementary documentation.
- There might be errors in the print or deviations in the description of the functions, operations and technical data. If there is any doubt or dispute, we reserve the right of final explanation.
- Upgrade the reader software or try other mainstream reader software if the manual (in PDF format) cannot be opened.
- All trademarks, registered trademarks and company names in the manual are properties of their respective owners.

-
- Please visit our website, contact the supplier or customer service if any problems occur while using the Camera.
 - If there is any uncertainty or controversy, we reserve the right of final explanation.

Important Safeguards and Warnings

Transportation Requirements



- Transport the Camera within the allowed humidity and temperature conditions.
- Do not fall, squeeze, violently vibrate or immerse the device in liquid when transporting. Gently pick and place the Camera when moving, prevent the internal equipment becoming damaged or cable connection becoming loose.
- Do not transport the Camera without package. Use the factory default package or material of equal quality to pack the Camera when transporting it, otherwise the Camera can become easily damaged.

Storage Requirements



- Store the Camera within the allowed humidity and temperature conditions.
- Do not place the device in a humid, dusty or extremely hot or cold site that has strong electromagnetic radiation or unstable illumination.
- Do not squeeze, violently vibrate or immerse the device in liquid.
- Do not mechanically vibrate or crash when storing.
- Store the Camera in a ventilated place that has no strong electromagnetic radiation.

Operation Requirements



- Prevent liquid from flowing into the Camera to avoid damage to the internal components.
- Do not stuff foreign materials into the Camera to prevent a short circuit which could result in the Camera being damaged or people becoming injured.

 **CAUTION**

- Do not dismantle the Camera. The internal components can only be repaired by a qualified professional. Dismantling it without professional assistance might cause water seeping in or might result in the Camera producing poor quality images.
- Operating temperature: -30°C to +55 C (-22 F to +131 °F).
- During charging, keep the battery temperature 0 °C to +60 °C (+32 °F to +140 °F).

Maintenance and Repair Requirements

 **DANGER**

- Prevent liquid from flowing into the Camera to avoid damage to the internal components. In case the liquid enters the Camera, immediately stop using the Camera, cut off the power, and disconnect all the cables, and then contact your local customer service center.
- Use the accessories regulated by the manufacturer. The Camera should be maintained by qualified professionals.
- Make sure to cut off the power before cleaning the Camera, to prevent electric shock.

 **WARNING**

If the Camera malfunctions, contact your local customer service center. Do not dismantle the Camera.

 **CAUTION**

- Clean the Camera body with a piece of soft dry cloth. For any dirt that is hard to remove, pick up a piece of clean and soft cloth, dip it into a little neutral detergent and gently wipe the dust away. After that, wipe away all the remaining liquid on the Camera with another dry cloth. Never use volatile solvents such as alcohol, benzene and thinner, or cleaners that are strong and abrasive. Otherwise, the Camera's surface coating will be damaged and its working performance will be encumbered.
- Save the factory package of the Camera. When the Camera malfunctions, pack the Camera with the factory package and send to the dealer.

Appendix 1 Compliance Notice

The thermal series products might be subject to export controls in various countries or regions, including without limitation, the United States, European Union, United Kingdom and/or other member countries of the Wassenaar Arrangement. Please consult your professional legal or compliance expert or local government authorities for any necessary export license requirements if you intend to transfer, export, re-export the thermal series products between different countries.

Tastenbelegung

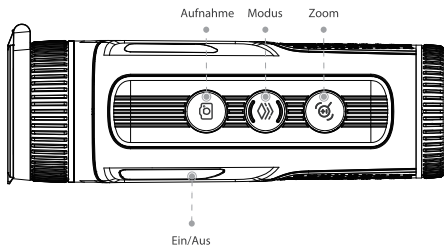

- Ein/Aus-Taste: Halten Sie die Taste gedrückt, um die Kamera ein- oder auszuschalten; drücken Sie die Taste, um den Standby-Modus zu aktivieren oder zu deaktivieren.
- Aufnahmetaste: Halten Sie die Taste gedrückt, um Videos aufzunehmen; drücken Sie die Taste, um Bilder aufzunehmen.
- Modus-Taste: Halten Sie die Taste gedrückt, um das Hauptmenü aufzurufen; drücken Sie die Taste, um die Pseudofarbe zu wählen.
- Zoom-Taste: Halten Sie die Taste gedrückt, um den Verschluss manuell einzustellen; drücken Sie die Taste für den Digital-Zoom.

DE Port-Beschreibung

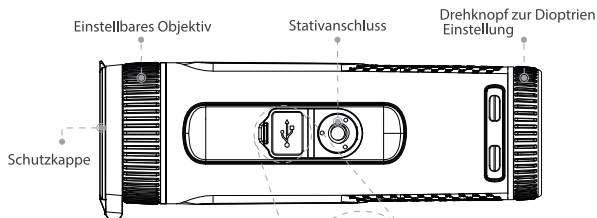

Type-C-Anschluss:

- Zum Anschluss an externes Display.
- Zum Anschluss eines Datenkabels zum Aufladen.
- ◆ Die Ladeanzeige leuchtet rot: Wird geladen.
- ◆ Die Ladeanzeige wechselt zu grün: Volle Kapazität.

- Schutzkappe: Schutz vor Staub. Schließen Sie die Schutzkappe, wenn Sie die Kamera nicht verwenden.
- Drehknopf zur Dioptrien-Einstellung: Zur Anpassung an Ihre Sehkraft.
- Einstellbares Objektiv: Drehen Sie das Objektiv manuell zur Anpassung des Fokus für ein klares Bild.

Bei der App anmelden

Nachdem Sie die WLAN-Verbindung aktiviert haben, können Sie Ihr Handy mit dem Hotspot der Kamera verbinden und dann über die App auf die Kamera zugreifen.



Einige Kameras deaktivieren automatisch die WLAN-Funktion, wenn die Akkukapazität weniger als 15 % beträgt.

Schritt 1 Scannen Sie den QR-Code mit Ihrem Handy, um die App herunterzuladen und zu installieren.

iOS



Android



Die für dieses Gerät geltenden Frequenzbänder, Betriebsarten und Nenngrenzwerte der Sendeleistung (abgestrahlt und/oder geleitet) lauten wie folgt:

WLAN 2,4 GHz (2,4 GHz bis 2,4835 GHz)	20 dBm
---------------------------------------	--------

Schritt 2 Aktivieren Sie das WLAN der Kamera im Hauptmenü.

Schritt 3 Aktivieren Sie das WLAN Ihres Handys und verbinden Sie dann mit dem Hotspot der Kamera.

- WLAN-Name: Modellnummer + Seriennummer.
- WLAN-Passwort: 12345678.

 Die Seriennummer finden Sie auf der Kamera und auf dem Etikett der Verpackung.

Schritt 4 Melden Sie sich bei der App an.





Fügen Sie entsprechend der Aufforderung Zugriffsgeräte hinzu.

Für eine detaillierte Bedienungsanleitung scannen Sie bitte den QR-Code.



DE Sicherheitshinweise

Die folgenden Signalwörter können in der Anleitung vorkommen.

Signalwörter	Bedeutung
 GEFAHR	Weist auf ein hohes Gefahrenpotential hin, das, wenn es nicht vermieden wird, zum Tod oder zu schweren Verletzungen führt.
 WARNUNG	Weist auf eine mittlere bis geringe Gefahr hin, die zu leichten oder mittelschweren Verletzungen führen kann, wenn sie nicht vermieden wird.
 VORSICHT	Weist auf eine potenziell gefährliche Situation hin, die, wenn sie nicht vermieden wird, zu Schäden am Gerät, Datenverlust, Leistungsminderung oder unerwarteten Ergebnissen führen kann.
 LASERSTRAHLUNG	Zeigt Gefahr durch Laserstrahlung an. Achten Sie darauf, dass Sie sich nicht der Laserstrahlung aussetzen.
	Stellt zusätzliche Information als Ergänzung zum Text bereit.

Über das Handbuch

- Das Handbuch dient nur der Veranschaulichung. Leichte Abweichungen zwischen dem Handbuch und dem Produkt sind möglich.
- Wir haften nicht für Schäden, die durch eine nicht mit dem Handbuch übereinstimmende Bedienung des Produkts entstehen.
- Das Handbuch wird gemäß den neuesten Gesetzen und Vorschriften des jeweiligen Landes aktualisiert. Ausführliche Informationen finden Sie im gedruckten Benutzerhandbuch, auf unserer CD-ROM, durch Scannen des QR-Codes oder auf unserer offiziellen Website. Das Handbuch dient nur der Veranschaulichung. Leichte Unterschiede zwischen der elektronischen Version und der Druckversion sind möglich.
- Änderungen des Designs und der Software vorbehalten. Bei Produktaktualisierungen kann es zu Unterschieden zwischen dem tatsächlichen Produkt und dem Handbuch kommen. Bitte wenden Sie sich an den Kundendienst, um die neueste Programm- und Zusatzdokumentation zu erhalten.
- Es kann zu Druckfehlern oder Abweichungen bei der Beschreibung der Funktionen, der Bedienung und der technischen Daten kommen. Bei Unklarheiten oder Widersprüchen behalten wir uns das Recht einer endgültigen Erläuterung vor.
- Aktualisieren Sie die Reader-Software oder probieren Sie eine andere Mainstream-Readersoftware aus, wenn das Handbuch (im PDF-Format) nicht geöffnet werden kann.
- Alle Marken, eingetragenen Marken und Firmennamen in diesem Handbuch sind das Eigentum ihrer jeweiligen Inhaber.

-
- Besuchen Sie unsere Website, wenden Sie sich an den Lieferanten oder den Kundendienst, wenn bei der Verwendung der Kamera Probleme auftreten.
 - Bei Unklarheiten oder Widersprüchen behalten wir uns das Recht einer endgültigen Erläuterung vor.

Wichtige Sicherheits- und Warnhinweise

Anforderungen an den Transport



WARNUNG

- Transportieren Sie die Kamera unter Einhaltung der zulässigen Feuchtigkeits- und Temperaturbedingungen.
- Lassen Sie die Kamera während des Transports nicht fallen, stoßen Sie sie nicht stark an und tauchen Sie sie nicht in Flüssigkeiten ein. Behandeln Sie die Kamera während des Transports behutsam, damit die internen Komponenten nicht beschädigt werden oder sich die Kabelverbindungen lösen.
- Transportieren Sie die Kamera nicht ohne Verpackung. Verwenden Sie für den Transport der Kamera die werkseitige Standardverpackung oder gleichwertiges Material, da die Kamera sonst leicht beschädigt werden kann.

Anforderungen an die Lagerung



WARNUNG

- Bewahren Sie die Kamera innerhalb der zulässigen Feuchtigkeits- und Temperaturbedingungen auf.
- Stellen Sie das Gerät nicht an einen feuchten, staubigen oder extrem heißen oder kalten Ort mit starker elektromagnetischer Strahlung oder instabiler Beleuchtung auf.
- Stoßen Sie das Gerät nicht stark an, schütteln Sie es nicht heftig und tauchen Sie es nicht in Flüssigkeiten.
- Lassen Sie die Kamera während der Lagerung nicht mechanisch vibrieren oder herunterfallen.
- Bewahren Sie die Kamera an einem belüfteten Ort auf, der keine starke elektromagnetische Strahlung aufweist.

Betriebsvoraussetzungen



GEFAHR

- Achten Sie darauf, dass keine Flüssigkeit in die Kamera eindringt, um Schäden an den internen Komponenten zu vermeiden.
- Führen Sie keine Fremdkörper in die Kamera ein, um Kurzschluss zu vermeiden, der zur Beschädigung der Kamera oder zu Verletzungen führen kann.

**VORSICHT**

- Zerlegen Sie die Kamera nicht selbst. Die internen Komponenten dürfen nur von einem qualifizierten Fachmann repariert werden. Wenn Sie die Kamera ohne professionelle Hilfe demontieren, besteht die Gefahr, dass Feuchtigkeit eindringt oder dass die Kamera Bilder von schlechter Qualität produziert.
- Betriebstemperatur: -30 °C bis +55 °C (-22 °F bis +131 °F).
- Während der Aufladung muss die Akkutemperatur zwischen 0 °C und +60 °C (+32°F und +140°F) liegen.

Anforderungen an Wartung und Reparatur**GEFAHR**

- Achten Sie darauf, dass keine Flüssigkeit in die Kamera eindringt, um Schäden an den internen Komponenten zu vermeiden. Sollte Flüssigkeit in die Kamera eindringen, verwenden Sie die Kamera nicht weiter, schalten Sie sie aus, ziehen Sie alle Kabel ab und wenden Sie sich an Ihren örtlichen Kundendienst.
- Verwenden Sie das vom Hersteller empfohlene Zubehör. Die Kamera muss von qualifizierten Fachleuten gewartet werden.
- Schalten Sie die Kamera vor der Reinigung unbedingt aus, um Stromschlag zu vermeiden.

**WARNUNG**

Wenn die Kamera eine Fehlfunktion aufweist, wenden Sie sich bitte an Ihren örtlichen Kundendienst. Zerlegen Sie die Kamera nicht selbst.

**VORSICHT**

- Reinigen Sie das Kameragehäuse mit einem weichen, trockenen Tuch. Nehmen Sie für schwer zu entfernenden Schmutz ein sauberes, weiches Tuch, tauchen Sie es in etwas Neutralreiniger und wischen Sie den Schmutz vorsichtig ab. Danach wischen Sie alle Flüssigkeitsreste auf der Kamera mit einem anderen trockenen Tuch ab. Verwenden Sie keinesfalls flüchtige Lösungsmittel wie Alkohol, Benzol und Verdüner oder Reinigungsmittel, die stark und scheuernd sind. Anderenfalls wird die Oberflächenbeschichtung der Kamera beschädigt und ihre Funktionsfähigkeit beeinträchtigt.
- Bewahren Sie die Originalverpackung der Kamera auf. Wenn die Kamera eine Fehlfunktion aufweist, verpacken Sie sie darin und senden Sie sie an den Fachhändler.

Anhang 1 Konformitätshinweis

Produkte der Wärmebild-Serie könnten in verschiedenen Ländern und Regionen Exportkontrollen unterliegen, dazu zählen unter anderem die Vereinigten Staaten, die Europäische Union, das Vereinigte Königreich und/oder andere Mitgliedstaaten des Wassenaar-Abkommens. Wenden Sie sich für die erforderlichen Exportlizenz-Anforderungen an Ihre sachkundigen Rechts- oder Compliance-Experten bzw. örtliche Behörden, falls Sie beabsichtigen, Produkte der Wärmebild-Serie zwischen verschiedenen Ländern zu übertragen, zu exportieren oder wiedereinzuführen.

Description des boutons

FR

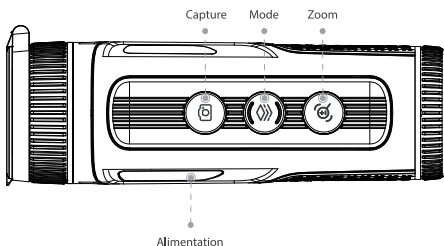

- Bouton d'alimentation : Appuyez et maintenez le bouton enfoncé pour allumer ou éteindre la caméra. Appuyez simplement dessus pour activer ou désactiver le mode veille.
- Bouton de capture : Appuyez et maintenez le bouton enfoncé pour enregistrer des vidéos. Appuyez simplement dessus pour capturer des images.
- Bouton de mode : Appuyez et maintenez le bouton enfoncé pour accéder au menu principal. Appuyez simplement dessus pour sélectionner une pseudocouleur.
- Bouton de zoom : Appuyez et maintenez le bouton enfoncé pour régler manuellement l'obturateur. Appuyez simplement dessus pour effectuer le zoom numérique.

Description de port

Port de type C :

- Permet de connecter à un écran externe.
- À connecter à un câble de données pour le chargement.
 - ◆ L'indicateur de charge devient rouge : Charge.
 - ◆ L'indicateur de charge devient vert : charge terminée.

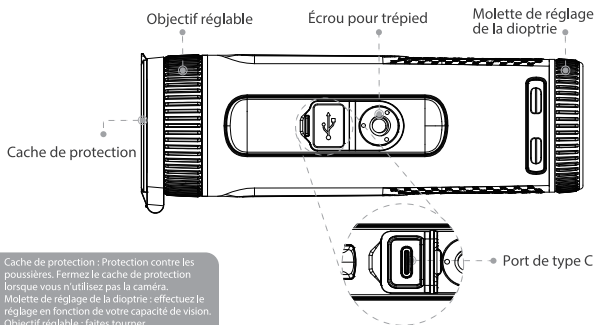

- Cache de protection : Protection contre les poussières. Fermez le cache de protection lorsque vous n'utilisez pas la caméra.
- Molette de réglage de la dioptrie : effectuez le réglage en fonction de votre capacité de vision.
- Objectif réglable : faites tourner manuellement l'objectif pour régler la mise au point et obtenir une image claire.

Connexion à l'application

Après avoir activé la connexion Wi-Fi, connectez votre téléphone au point d'accès de la caméra, puis accédez à la caméra à partir de l'application.



Certaines caméras désactivent automatiquement la fonction Wi-Fi lorsque la charge de batterie est inférieure à 15 %.

Étape 1 Scannez le code QR à l'aide de votre téléphone pour télécharger et installer l'application.

iOS



Android



Les bandes de fréquence, les modes et les limites nominales de la puissance transmise (rayonnée ou par conduction) applicables à ce dispositif radio sont les suivantes :

Wi-Fi 2,4 GHz (2,4 GHz à 2,4835 GHz)	20 dBm
--------------------------------------	--------

Étape 2 Activez le Wi-Fi de la caméra dans le menu principal.

Étape 3 Activez le Wi-Fi de votre téléphone, puis connectez-vous au point d'accès de la caméra.

- Nom du Wi-Fi : Numéro de modèle + numéro de série.
- Mot de passe Wi-Fi : 12345678.

 Le numéro de série figure sur la caméra et l'étiquette du carton d'emballage.

Étape 4 Connectez-vous à l'application.





Ajoutez les appareils d'accès en suivant les messages d'instructions.

Pour plus de détails, scannez le code QR.



Précautions d'emploi

Les mentions d'avertissement suivantes peuvent apparaître dans le manuel.

Mentions d'avertissement	Signification
 DANGER	Indique un danger risquant d'entraîner la mort ou des blessures graves si les instructions données ne sont pas respectées.
 AVERTISSEMENT	Indique une situation moyennement ou faiblement dangereuse qui entraînera des blessures faibles ou modérées si les instructions données ne sont pas respectées.
 ATTENTION	Indique une situation potentiellement dangereuse qui pourra entraîner des dommages de la propriété, des pertes de données, une performance moindre ou des résultats imprévisibles, si les instructions données ne sont pas respectées.
 RAYONNEMENT LASER	Indique un danger lié au rayonnement laser. Évitez de vous exposer au faisceau laser.
	Fournit des informations supplémentaires en complément du texte.

À propos du manuel

- Le manuel est donné uniquement à titre de référence. De légères différences peuvent être constatées entre le manuel et le produit.
- Nous ne sommes pas responsables des pertes encourues en raison d'une exploitation du produit de manière non conforme au manuel.
- Le manuel sera mis à jour en fonction des dernières lois et réglementations des juridictions concernées. Pour plus d'informations, consultez la version imprimée du manuel de l'utilisateur, utilisez notre CD-ROM, scannez le code QR ou visitez notre site Web officiel. Le manuel est donné uniquement à titre de référence. De légères différences peuvent apparaître entre la version électronique et la version papier.
- Tous les logiciels et toutes les interfaces présentés ici sont susceptibles d'être modifiés sans préavis écrit. Les mises à jour du produit peuvent apporter des différences entre le produit réel et le manuel. Veuillez contacter le service client pour être informé des dernières procédures et obtenir de la documentation supplémentaire.
- De légères variations ou des erreurs d'impression peuvent apparaître au niveau des caractéristiques techniques, des fonctions et de la description des opérations. En cas de doute ou d'incohérence, nous nous réservons le droit de fournir une explication définitive.
- Mettez à jour le logiciel de lecture ou essayez un autre logiciel de lecture grand public si le manuel (au format PDF) ne s'ouvre pas.
- Les marques de commerce, les marques déposées et les noms des sociétés dans ce manuel sont la propriété respective de leurs propriétaires.

-
- Visitez notre site Web, contactez le fournisseur ou le service après-vente si un problème survient pendant l'utilisation de la caméra.
 - En cas d'incertitude ou de controverse, nous nous réservons le droit de fournir une explication définitive.

Précautions et avertissements importants

Conditions de transport requises



AVERTISSEMENT

- Transportez la caméra dans les conditions d'humidité et de température autorisées.
- Lors du transport, évitez de faire tomber l'appareil, de le presser, de le faire vibrer violemment ou de le plonger dans un liquide. Saisissez et placez avec précaution la caméra lorsque vous la déplacez, afin d'éviter d'endommager l'équipement interne ou de défaire les connexions des câbles.
- Ne transportez pas la caméra sans l'emballage. Lors de son transport, emballez la caméra dans son emballage d'origine ou dans un matériau de qualité similaire. Sinon, vous risquez d'endommager facilement la caméra.

Conditions requises pour le stockage



AVERTISSEMENT

- Rangez la caméra dans les conditions d'humidité et de température autorisées.
- Ne mettez pas l'appareil à un endroit humide, poussiéreux ou extrêmement froid ou chaud, ou exposé à un fort rayonnement électromagnétique ou à un éclairage instable.
- Évitez de presser l'appareil, de le faire vibrer violemment ou de le plonger dans un liquide.
- Évitez les vibrations mécaniques et les chocs lors du rangement.
- Rangez la caméra dans un endroit ventilé non exposé à un fort rayonnement électromagnétique.

Conditions de fonctionnement



DANGER

- Empêchez les liquides d'entrer dans la caméra afin d'éviter tout dommage des composants internes.
- N'insérez pas de matériaux étrangers dans la caméra pour éviter tout court-circuit qui risquerait d'endommager la caméra ou provoquer des blessures personnelles.

**ATTENTION**

- Ne démontez pas la caméra. Seul un professionnel compétent peut réparer les composants internes. Si vous démontez la caméra sans l'aide d'un professionnel, de l'eau pourrait s'infiltrer dans l'appareil ou celui-ci pourrait produire des images de mauvaise qualité.
- Température de fonctionnement : De -30 à +55 °C (de -22 à +131 °F).
- Pendant la charge, maintenez la température de la batterie entre 0 °C et +60 °C (+32°F et +140°F).

Conditions requises pour la maintenance et la réparation**DANGER**

- Empêchez les liquides d'entrer dans la caméra afin d'éviter tout dommage des composants internes. Dans le cas où du liquide entrerait dans la caméra, cessez immédiatement de l'utiliser. Coupez l'alimentation et déconnectez tous les câbles, puis contactez votre centre local de service à la clientèle.
- Utilisez uniquement les accessoires autorisés par le fabricant. La caméra doit être entretenue par des professionnels compétents.
- Assurez-vous que l'alimentation est coupée avant de nettoyer la caméra pour éviter toute électrocution.

**AVERTISSEMENT**

En cas de mauvais fonctionnement de la caméra, contactez votre centre local de service à la clientèle. Ne démontez pas la caméra.

**ATTENTION**

- Nettoyez le corps de la caméra à l'aide d'un chiffon doux sec. Pour enlever toute saleté tenace, trempez un chiffon doux et propre dans un peu de détergent neutre, puis utilisez-le pour éliminer soigneusement la poussière. Ensuite, essuyez tout liquide restant sur la caméra avec un autre chiffon sec. N'utilisez jamais de solvants volatils tels que de l'alcool, du benzène et de diluants, ni de nettoyants puissants et abrasifs. Sinon, vous risquez d'endommager le revêtement de la surface de la caméra et de dégrader les performances de fonctionnement.
- Conservez l'emballage d'origine de la caméra. En cas de mauvais fonctionnement de la caméra, emballez-la avec l'emballage d'origine et renvoyez-la au revendeur.

Annexe 1 Avis de conformité

Il est possible que les produits de la série thermique soient soumis à des contrôles d'exportation dans divers pays ou diverses régions, ce qui inclut, sans s'y limiter, les États-Unis, l'Union européenne, le Royaume-Uni ou d'autres pays membres de l'Arrangement de Wassenaar. Veuillez consulter votre expert professionnel en questions juridiques ou en conformité ou les autorités de votre gouvernement local pour toute exigence de permis d'exportation si vous prévoyez de transférer, d'exporter ou de réexporter des produits de la série thermique entre différents pays.

Descripción de los botones

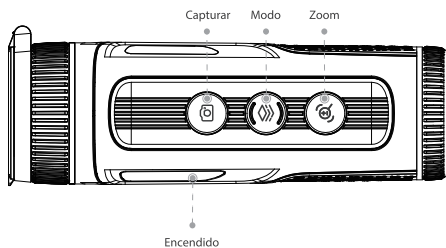

- Botón de encendido: mantenga pulsado para iniciar o apagar la cámara; púlselo para habilitar o deshabilitar el modo de suspensión.
- Botón de captura: mantenga pulsado para grabar videos; pulse para hacer fotografías.
- Botón de modo: mantenga pulsado para entrar en el menú principal; presione para seleccionar el pseudo color.
- Botón de zoom: Mantenga pulsado para ajustar manualmente el obturador; pulse para el zoom digital.

Descripción de los puertos

ES

Puerto tipo C:

- Conecta a la pantalla externa.
- Permite la conexión de un cable de datos para realizar la carga.
 - ◆ El indicador de carga se ilumina de color rojo: Cargando.
 - ◆ El indicador de carga se ilumina de color verde: Carga completa.

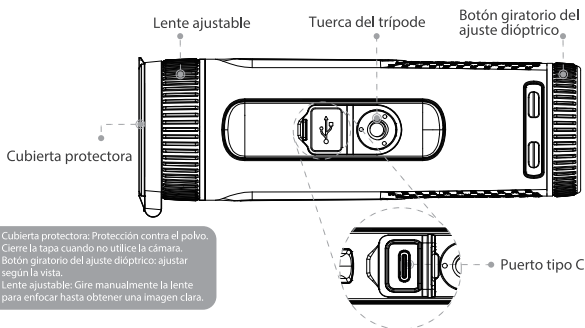

- Cubierta protectora: Protección contra el polvo. Cierre la tapa cuando no utilice la cámara.
- Botón giratorio del ajuste dióptrico: ajustar según la vista.
- Lente ajustable: Gire manualmente la lente para enfocar hasta obtener una imagen clara.

Inicie sesión en la aplicación

Al habilitar la conexión Wi-Fi, puede conectar su teléfono al punto de acceso de la cámara y, a continuación, acceder a la cámara mediante la aplicación.



Algunas cámaras desactivarán de forma automática la función Wi-Fi cuando la batería sea inferior al 15 %.

Paso 1 Escanee el código QR con su teléfono para descargar e instalar la aplicación.

iOS



Android



Las bandas de frecuencia y los modos, así como los límites nominales de la potencia transmitida (radiada o conducida) aplicables a este dispositivo de radio se indican a continuación:

Wi-Fi a 2,4 GHz (de 2,4 GHz a 2,4835 GHz)	20 dBm
-------------------------------------------	--------

Paso 2 Active la red Wi-Fi de la cámara en el menú principal.

Paso 3 Active la red Wi-Fi de su teléfono y, a continuación, conéctese al punto de acceso de la cámara.

- Nombre de la red Wi-Fi: Número de modelo + número de serie.
- Contraseña Wi-Fi: 12345678.



El número de serie se puede encontrar en la cámara y en la etiqueta del embalaje.

Paso 4 Inicie sesión en la aplicación.





Añade dispositivos de acceso siguiendo los mensajes.

Para obtener instrucciones detalladas, escanee el código QR.



Instrucciones de seguridad

En el manual pueden aparecer las siguientes palabras de señalización.

Palabras de señalización	Significado
 PELIGRO	Indica un riesgo altamente potencial que, de no evitarse, provocará lesiones graves o incluso la muerte.
 ADVERTENCIA	Indica un riesgo de potencial medio o bajo que, de no evitarse, podría ocasionar lesiones leves o moderadas.
 PRECAUCIÓN	Indica un riesgo potencial que, de no evitarse, podría ocasionar daños en la propiedad, pérdida de datos, bajo rendimiento u otro resultado impredecible.
 RADIACIÓN LÁSER	Indico peligro de radiación láser. Evite encarecidamente la exposición a los rayos láser.
	Proporciona información adicional como complemento al texto.

Acerca del manual

- El manual es solo una referencia. Podría haber ligeras diferencias entre lo indicado en el manual y el producto.
- No seremos responsables de pérdidas derivadas de una manipulación del producto no conforme a las instrucciones del manual.
- El manual se actualizará en conformidad con las últimas leyes y normativas de las jurisdicciones relacionadas. Para ver más información, consulte el manual de usuario en papel o CD-ROM, escanee el código QR o visite nuestro sitio web oficial. El manual es solo una referencia. Podría haber ligeras diferencias entre lo indicado en la versión electrónica y la versión en papel.
- Todos los diseños y el software aquí incluidos están sujetos a cambios sin aviso previo por escrito. Las actualizaciones del producto podrían ocasionar discrepancias entre el producto real y el manual. Contacte con el servicio de atención al cliente solicitando el programa actualizado y la documentación suplementaria.
- Puede haber errores de impresión o diferencias en la descripción de las funciones, operaciones y datos técnicos. Si existiera alguna duda o controversia, nos reservamos el derecho de explicación final.
- Actualice el software del lector o intente con otro software lector convencional en el caso de que no pueda abrir el manual (en formato PDF).
- Todas las marcas comerciales, marcas comerciales registradas y nombres de empresas en el manual pertenecen a sus respectivos propietarios.

-
- Visite nuestra página web, póngase en contacto con el proveedor o el servicio de atención al cliente si ocurriera algún problema durante el uso de la cámara.
 - Si hubiera incertidumbres o controversias, nos reservamos el derecho de explicación final.

Advertencias y precauciones de seguridad importantes

Requisitos de transporte



ADVERTENCIA

- Transporte la cámara en un entorno con las condiciones de humedad y temperatura adecuadas.
- No deje caer la cámara, no haga demasiada fuerza ni la mueva de forma violenta ni la sumerja en líquidos durante el transporte. Levante y coloque suavemente la cámara al mover la misma, y evite que los componentes internos sufran daños o que el cableado se suelte.
- No transporte la cámara sin el embalaje. Utilice el embalaje original o materiales de la misma calidad para guardar la cámara cuando la transporte; de lo contrario, la cámara puede sufrir daños con facilidad.

Requisitos de almacenamiento



ADVERTENCIA

- Guarde la cámara en un entorno con las condiciones de humedad y temperatura adecuadas.
- No coloque el dispositivo en un ambiente húmedo, polvoriento, extremadamente caliente o frío con radiación electromagnética fuerte o iluminación inestable.
- No deje caer la cámara, no haga demasiada fuerza ni la mueva de forma violenta ni la sumerja en líquidos.
- No mueva demasiado la cámara ni le propicie golpes cuando la guarde.
- Guarde la cámara en un lugar ventilado sin grandes radiaciones electromagnéticas.

Requisitos de uso



PELIGRO

- No deje que entre líquido en la cámara para evitar daños en los componentes internos.
- No introduzca materiales extraños en la cámara para evitar cortocircuitos que podrían dañar la cámara o producir lesiones en personas.

**PRECAUCIÓN**

- No desmonte la cámara. Los componentes internos solo pueden ser reparados por profesional es cualificados. Si desmonta la cámara sin ayuda profesional, es posible que entre agua o que la cámara haga fotografías de mala calidad.
- Temperatura de funcionamiento: $-30\text{ }^{\circ}\text{C}$ a $+55\text{ }^{\circ}\text{C}$ ($-22\text{ }^{\circ}\text{F}$ a $+131\text{ }^{\circ}\text{F}$).
- Durante la carga, mantenga la temperatura de la batería el intervalo de $0\text{ }^{\circ}\text{C}$ a $+60\text{ }^{\circ}\text{C}$ ($+32\text{ }^{\circ}\text{F}$ a $+140\text{ }^{\circ}\text{F}$).

Requisitos de mantenimiento y reparación**PELIGRO**

- No deje que entre líquido en la cámara para evitar daños en los componentes internos. En caso de que algún líquido penetre al interior de la cámara, deje de usarla inmediatamente, corte la alimentación y desconecte todos los cables; a continuación, póngase en contacto con su centro de atención al cliente local.
- Utilice los accesorios recomendados por el fabricante. La cámara debe ser reparada únicamente por profesionales cualificados.
- Asegúrese de cortar la alimentación antes de limpiar la cámara para evitar descargas eléctricas.

**ADVERTENCIA**

Si la cámara no funciona correctamente, póngase en contacto con su centro local de atención al cliente. No desmonte la cámara.

**PRECAUCIÓN**

- Limpie el cuerpo de la cámara con un paño suave y seco. Para los restos de suciedad complicados de eliminar, utilice un paño limpio y suave con algo de detergente neutro para limpiar el polvo con suavidad. Seguidamente, limpie el líquido restante de la cámara con otro paño seco. No utilice disolventes volátiles como alcohol, benceno y diluyentes, ni productos de limpieza agresivos y abrasivos. De lo contrario, el revestimiento de la superficie de la cámara sufrirá daños y su rendimiento se verá afectado.
- Guarde el embalaje original de la cámara. Cuando la cámara no funcione correctamente, guarde la misma en su embalaje original y envíela al distribuidor.

Apéndice 1 Aviso de cumplimiento normativo

ES

Los productos de la serie térmica pueden estar sujetos a control en varios países o regiones, incluyendo sin limitación, los Estados Unidos, la Unión Europea, el Reino Unido u otros países miembros del tratado de Wassenaar. Consultar con un experto legal o de cumplimiento normativo o con las autoridades locales para cualquier requisito de licencia de exportación si quiere transferir, exportar, reexportar los productos de la serie térmica entre diferentes países.

Descrizione dei tasti

IT

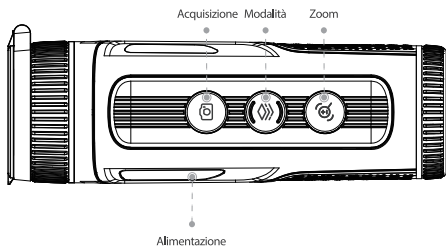

- Tasto di alimentazione: Tenere premuto per accendere o spegnere la termocamera; premere per attivare o disattivare la modalità di sospensione.
- Tasto di acquisizione: Tenere premuto per registrare un video; premere per acquisire un'immagine.
- Tasto modalità: Tenere premuto per accedere al menu principale; premere per selezionare l'opzione pseudo colore.
- Tasto zoom: Tenere premuto per regolare manualmente l'otturatore; premere per usare lo zoom digitale.

Descrizione delle porte

Porta Type-C:

- Per il collegamento a un display esterno.
- Collegare a un cavo dati per la ricarica.
 - ◆ La spia di carica si illumina di rosso: in carica.
 - ◆ La spia di carica si illumina di verde: Ricarica completata.

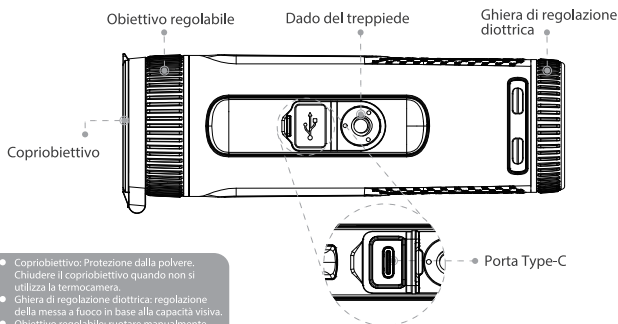

- Copriobiettivo: Protezione dalla polvere. Chiudere il copriobiettivo quando non si utilizza la termocamera.
- Ghiera di regolazione diottrica: regolazione della messa a fuoco in base alla capacità visiva.
- Obiettivo regolabile: ruotare manualmente l'obiettivo per regolare la messa a fuoco e ottenerne un'immagine nitida.

Accesso all'app

Dopo avere attivato la connessione Wi-Fi, puoi collegare il telefono all'hotspot della termocamera e accedere a quest'ultima utilizzando l'app.



Su alcuni modelli di termocamera, la funzione Wi-Fi si disattiva automaticamente quando il livello della batteria è inferiore al 15%.

Passaggio 1 Scansionare il codice QR con lo smartphone per scaricare e installare l'app.

iOS



Android



Le bande di frequenza, le modalità e i limiti nominali di potenza trasmessa (irradiata e/o condotta) applicabili al presente dispositivo radio sono i seguenti:

Wi-Fi 2,4 GHz (da 2,4 GHz a 2,4835 GHz)	20 dBm
-----------------------------------------	--------

Passaggio 2 Attivare il Wi-Fi della termocamera dal menu principale.

Passaggio 3 Attivare il Wi-Fi del telefono, quindi connettersi all'hotspot della termocamera.

- Nome Wi-Fi: numero di modello + numero di serie.
- Password Wi-Fi: 12345678.



Il numero di serie si trova sulla termocamera e sull'etichetta sulla confezione.

Passaggio 4 Accedere all'app.





Aggiungere i dispositivi di accesso seguendo le istruzioni.

Per ulteriori dettagli sulla procedura, scansionare il codice QR.



Istruzioni di sicurezza

Nel manuale possono comparire i seguenti indicatori di pericolo.

Indicatori di pericolo	Significato
 PERICOLO	Indica una situazione ad alto rischio che, se non viene evitata, può causare il decesso o gravi lesioni.
 ATTENZIONE	Indica una situazione a medio o basso rischio che, se non viene evitata, può causare lesioni di leggera o moderata entità.
 ATTENZIONE	Indica un rischio potenziale che, se non evitato, può causare danni materiali, perdite di dati, riduzione delle prestazioni o altre conseguenze imprevedibili.
 RADIAZIONI LASER	Indica un rischio causato da radiazioni laser. Evitare di esporsi ai raggi laser.
	Fornisce informazioni aggiuntive che completano quelle riportate nel testo.

Indicazioni sul manuale

- Questo manuale serve solo come riferimento. È possibile che sussistano delle lievi differenze rispetto al prodotto effettivo.
- Non siamo responsabili di eventuali perdite causate da utilizzi del prodotto non conformi a quanto riportato nel manuale.
- Il manuale verrà aggiornato in base alle leggi e ai regolamenti più recenti delle relative giurisdizioni. Per informazioni dettagliate, consultare il manuale d'uso in formato cartaceo, utilizzare il CD-ROM, scansionare il codice QR o visitare il nostro sito web ufficiale. Questo manuale serve solo come riferimento. È possibile che sussistano delle lievi differenze tra la versione elettronica e cartacea del manuale.
- Grafiche e software sono soggetti a modifica senza preavviso. Gli aggiornamenti del prodotto possono generare delle differenze tra il prodotto effettivo e le informazioni contenute nel manuale. Contattare il servizio di assistenza per il software e la documentazione supplementare più recenti.
- È possibile che siano presenti errori di stampa o discrepanze nella descrizione delle funzioni, delle operazioni e dei dati tecnici. In caso di dubbi o vertenze, ci riserviamo il diritto di interpretazione finale.
- Se non è possibile aprire il manuale in formato PDF, aggiornare il programma per la lettura dei file PDF o provarne un altro.
- Tutti i marchi commerciali, i marchi registrati e i nomi di società presenti nel manuale sono di proprietà dei rispettivi titolari.

-
- In caso di problemi durante l'utilizzo della termocamera, consultare il nostro sito web oppure contattare il fornitore o il servizio di assistenza clienti.
 - In caso di dubbi o controversie, ci riserviamo il diritto di interpretazione finale.

IT Norme di sicurezza e avvertenze importanti

Requisiti per il trasporto



- Trasportare la termocamera rispettando la temperatura e l'umidità consentite.
- Durante il trasporto, evitare di sottoporre il dispositivo a cadute, schiacciamenti o vibrazioni violente e non immergerlo all'interno di liquidi. Per evitare danni interni al dispositivo o problemi di collegamento dei cavi, spostare la termocamera prendendola e posandola delicatamente.
- Non trasportare la termocamera senza la sua confezione. Per evitare danni alla termocamera, usare la confezione originale o materiale di qualità simile per imballarla e trasportarla.

Requisiti per lo stoccaggio



- Conservare la termocamera rispettando la temperatura e l'umidità consentite.
- Non collocare il dispositivo in ambienti umidi, polverosi, molto caldi o molto freddi, soggetti a forti radiazioni elettromagnetiche o caratterizzati da un'illuminazione instabile.
- Non sottoporre il dispositivo a schiacciamenti o vibrazioni violente e non immergerlo all'interno di liquidi.
- Quando si ripone il dispositivo, non sottoporlo a vibrazioni meccaniche o urti.
- Conservare la termocamera in un ambiente ventilato non soggetto a forti radiazioni elettromagnetiche.

Requisiti di funzionamento



- Evitare l'ingresso di liquidi nel dispositivo per non danneggiare i componenti interni.
- Non inserire corpi estranei nella termocamera per evitare cortocircuiti che potrebbero causare danni al dispositivo o lesioni alle persone.

**ATTENZIONE**

- Non smontare la termocamera. I componenti interni devono essere riparati solo da un tecnico qualificato. Smontare la termocamera senza ricorrere all'assistenza di un professionista può causare l'ingresso di acqua nel dispositivo o un peggioramento della qualità delle immagini.
- Temperatura di esercizio: da -30 °C a +55 °C (da -22 °F a +131 °F).
- Durante la carica, mantenere la temperatura della batteria da 0 °C a +60 °C (da +32 °F a +140 °F).

Istruzioni di manutenzione e riparazione**PERICOLO**

- Evitare l'ingresso di liquidi nel dispositivo per non danneggiare i componenti interni. Qualora dei liquidi entrino nella termocamera, smettere immediatamente di usarla, spegnerla e scollegare tutti i cavi, quindi contattare il centro di assistenza clienti locale.
- Usare gli accessori indicati dal produttore. Le operazioni di manutenzione della termocamera devono essere effettuati da professionisti qualificati.
- Per evitare il rischio di scosse elettriche, accertarsi di spegnere la termocamera prima di pulirla.

**ATTENZIONE**

In caso di malfunzionamento della termocamera, contattare il centro di assistenza clienti locale. Non smontare la termocamera.

**ATTENZIONE**

- Pulire il corpo della termocamera con un panno morbido e asciutto. Rimuovere delicatamente lo sporco ostinato usando un panno morbido e asciutto, inumidito con poco detergente neutro. Quindi, asciugare la termocamera con un altro panno asciutto. Non utilizzare mai solventi volatili come alcol, benzene e diluenti oppure detergenti aggressivi o abrasivi. In caso contrario, il rivestimento sulla superficie della termocamera si danneggerà e le prestazioni del dispositivo peggioreranno.
- Conservare la confezione originale del prodotto. In caso di malfunzionamento, imballare la termocamera nella confezione originale e inviarla al rivenditore.

Appendice 1 Avviso di conformità

IT

I prodotti termici potrebbero essere soggetti a controlli sulle esportazioni in vari paesi o regioni tra cui, a titolo esemplificativo, Stati Uniti, Unione Europea, Regno Unito e/o altri paesi membri dell'intesa di Wassenaar. Si prega di consultare il proprio legale o esperto di conformità, o le autorità governative locali, per i requisiti di licenza di esportazione necessari, se si intende trasferire, esportare o riesportare i prodotti termici tra paesi diversi.

Opis przycisków

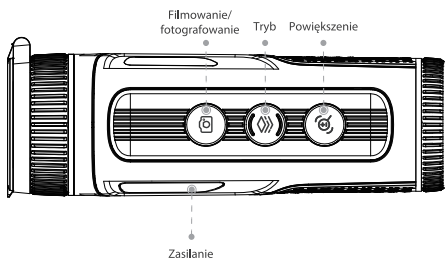

PL

- Przycisk zasilania: Naciśnij i przytrzymaj, aby uruchomić lub wyłączyć kamerę; naciśnij, aby włączyć lub wyłączyć tryb uśpienia.
- Przycisk filmowania/fotografowania: Naciśnij i przytrzymaj, aby nagrywać filmy; naciśnij, aby robić zdjęcia.
- Przycisk trybu: Naciśnij i przytrzymaj przycisk, aby wejść do menu głównego; naciśnij przycisk, aby wybrać pseudokolor.
- Przycisk powiększenia: Naciśnięcie i przytrzymanie powoduje ręczne ustawienie migawki; naciśnięcie powoduje powiększenie cyfrowe.

Opis portu

Port typu C:

- Służy do podłączenia do ekranu zewnętrznego.
- Podłączenie przewodu do przesyłu danych w celu ładowania.
 - ◆ Wskaźnik ładowania zmienia kolor na czerwony: Ładowanie.
 - ◆ Wskaźnik ładowania zmienia kolor na zielony: Pełna moc.

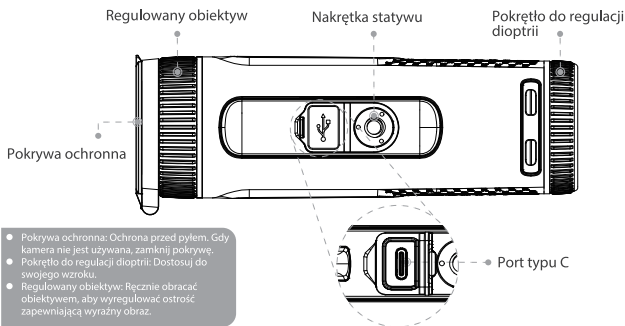

Logowanie do aplikacji

Po włączeniu połączenia Wi-Fi można połączyć telefon z punktem dostępowym kamery, a następnie uzyskać dostęp do kamery za pomocą aplikacji.



Niektóre kamery automatycznie wyłączają funkcję Wi-Fi, gdy poziom naładowania akumulatora spadnie poniżej 15%.

Krok 1 Zeskanuj kod QR za pomocą telefonu, aby pobrać i zainstalować aplikację.

iOS



Android



Pasma i tryby częstotliwości oraz dopuszczalne wartości graniczne znamionowej mocy promieniowanej (transmisja i/lub przewodzenie) tego urządzenia radiowego są następujące:

Wi-Fi 2,4 GHz (2,400 – 2,4835 GHz)

20 dBm

Krok 2 Włącz funkcję Wi-Fi w kamerze w menu głównym.

Krok 3 Włącz w telefonie funkcję Wi-Fi, a następnie połącz się z punktem dostępowym kamery.

- Nazwa sieci Wi-Fi: Numer modelu + numer seryjny.
- Hasło sieci Wi-Fi: 12345678.



Numer seryjny można znaleźć na kamerze i na etykiecie opakowania.

Krok 4 Załoguj się do aplikacji.





Dodaj urządzenia dostępowe zgodnie z wyświetlanym komunikatem.

Aby uzyskać szczegółowe informacje na temat obsługi, zeskanuj kod QR.



Instrukcje bezpieczeństwa

W podręczniku mogą być używane następujące hasła ostrzegawcze zdefiniowane w poniższej tabeli.

Hasła ostrzegawcze	Znaczenie
 ZAGROŻENIE	Oznacza poważne zagrożenie, które może spowodować poważne zranienie, a nawet zgon, jeżeli nie zostaną podjęte działania zaradcze.
 OSTRZEŻENIE	Oznacza średnie lub nieznaczne zagrożenie, które może spowodować drobne lub umiarkowane zranienie, jeżeli nie zostaną podjęte działania zaradcze.
 UWAGA	Oznacza potencjalne zagrożenie, które może spowodować zniszczenie mienia, utratę danych, obniżenie wydajności lub nieoczekiwane skutki, jeżeli nie zostaną podjęte działania zaradcze.
 PROMIENIOWANIE LASEROWE	Wskazuje na zagrożenie promieniowaniem laserowym. Należy unikać wystawiania się na działanie wiązki laserowej.
	Dodatkowe informacje potwierdzające lub uzupełniające treść podręcznika.

Opis podręcznika

- Podręcznik jest tylko źródłem informacji referencyjnych. Między podręcznikiem a produktem mogą występować nieznaczne różnice.
- Nie ponosimy odpowiedzialności za straty powstałe w wyniku użytkowania produktu w sposób niezgodny z podręcznikiem.
- Podręcznik będzie aktualizowany zgodnie z najnowszymi przepisami i rozporządzeniami, obowiązującymi w danej jurysdykcji. Szczegółowe informacje można znaleźć w papierowym podręczniku użytkownika, na płycie CD-ROM, skanując kod QR lub odwiedzając naszą oficjalną witrynę internetową. Podręcznik jest tylko źródłem informacji referencyjnych. Między wersją elektroniczną a wersją papierową podręcznika użytkownika mogą występować nieznaczne różnice.
- Wszystkie projekty i oprogramowanie mogą ulec zmianie bez powiadomienia. Aktualizacje produktu mogą powodować rozbieżności między rzeczywistym produktem a informacjami podanymi w podręczniku. Aby otrzymać najnowsze oprogramowanie lub dokumentację pomocniczą, należy skontaktować się z działem obsługi klientów.
- Mogą wystąpić błędy w druku lub odchylenia w opisie funkcji, operacji i danych technicznych. W przypadku wątpliwości lub kwestii spornych decydujące będą ostateczne wyjaśnienia lub decyzje firmy.
- Jeżeli nie można otworzyć podręcznika elektronicznego (w formacie PDF), należy uaktualnić oprogramowanie czytnika lub użyć innego popularnego programu obsługującego ten format.
- Wszystkie znaki towarowe, zastrzeżone znaki towarowe i nazwy firm, użyte w tym podręczniku, są własnością odpowiednich firm.

-
- Jeżeli wystąpią problemy z użytkowaniem kamery, należy skorzystać z naszej witryny internetowej albo skontaktować się z dostawcą lub działem obsługi klientów.
 - W przypadku wątpliwości lub kwestii spornych decydujące będą ostateczne wyjaśnienia lub decyzje firmy.

Ważne środki ostrożności i ostrzeżenia

Wymagania dotyczące transportu



OSTRZEŻENIE

- Kamerę należy transportować w warunkach dopuszczalnej wilgotności i temperatury.
- Podczas transportu nie wolno dopuszczać do upadku, przygniataania, gwałtownego potrząsania ani zanurzania urządzenia w cieczy. Podczas przenoszenia kamery należy delikatnie ją podnosić i układać, aby zapobiec uszkodzeniu wyposażenia wewnętrznego lub poluzowaniu połączeń kablowych.
- Nie należy transportować kamery bez opakowania. Do pakowania kamery podczas transportu należy używać opakowania fabrycznego lub materiału o takiej samej jakości, w przeciwnym razie kamera może łatwo ulec uszkodzeniu.

Wymagania dotyczące przechowywania



OSTRZEŻENIE

- Kamerę należy przechowywać w warunkach dopuszczalnej wilgotności i temperatury.
- Nie należy umieszczać urządzenia w wilgotnym, zakurzonej lub bardzo gorącym albo zimnym miejscu, w którym występuje silne promieniowanie elektromagnetyczne lub niestabilne oświetlenie.
- Nie wolno dopuszczać do przygniataania, gwałtownego potrząsania ani zanurzania urządzenia w cieczy.
- Podczas przechowywania nie wolno poddawać urządzenia mechanicznym wibracjom ani uderzeniom.
- Kamerę należy przechowywać w przewiewnym miejscu, w którym nie występuje silne promieniowanie elektromagnetyczne.

Zalecenia dotyczące użytkowania urządzenia



ZAGROŻENIE

- Zapobiegaj przedostawaniu się cieczy do wnętrza kamery, aby uniknąć uszkodzenia jej wewnętrznych elementów.
- Nie wkładaj do kamery obcych materiałów, aby nie dopuścić do zwarcia, które mogłyby spowodować uszkodzenie kamery lub obrażenia osób.



UWAGA

- Nie demontuj kamery. Elementy wewnętrzne mogą być naprawiane wyłącznie przez wykwalifikowanego specjalistę. Demontaż bez fachowej pomocy może spowodować przedostanie się wody do wnętrza kamery lub pogorszenie jakości obrazu.
- Temperatura (praca): od -30°C do $+55^{\circ}\text{C}$ (od -22°F do $+131^{\circ}\text{F}$).
- Akumulator zaleca się ładować w temperaturze w zakresie od 0°C do $+60^{\circ}\text{C}$ ($+32^{\circ}\text{F}$ do $+140^{\circ}\text{F}$).

PL

Wymagania dotyczące konserwacji i naprawy



ZAGROŻENIE

- Zapobiegaj przedostawaniu się cieczy do wnętrza kamery, aby uniknąć uszkodzenia jej wewnętrznych elementów. W przypadku przedostania się cieczy do wnętrza kamery należy natychmiast zaprzestać jej używania, odciąć zasilanie i odłączyć wszystkie przewody, a następnie skontaktować się z lokalnym centrum obsługi klienta.
- Należy używać akcesoriów zalecanych przez producenta. Kamera powinna być konserwowana przez wykwalifikowanych specjalistów.
- Przed przystąpieniem do czyszczenia kamery należy odłączyć zasilanie, aby uniknąć porażenia prądem.



OSTRZEŻENIE

Jeśli kamera działa nieprawidłowo, skontaktuj się z lokalnym centrum obsługi klienta. Nie demontuj kamery.



UWAGA

- Czyść korpus kamery miękką, suchą ściereczką. W przypadku trudnych do usunięcia zabrudzeń należy wziąć kawałek czystej i miękkiej szmatki, zanurzyć ją w niewielkiej ilości neutralnego środka czyszczącego i delikatnie wytrzeć zabrudzenie. Następnie wytrzyj wszystkie pozostałości płynu na kamerze drugą suchą ściereczką. Nigdy nie należy używać lotnych rozpuszczalników, takich jak alkohol, benzen i rozcieńczalnik, ani środków czyszczących o silnym działaniu i właściwościach ściernych. W przeciwnym razie powłoka wierzchnia kamery ulegnie uszkodzeniu, a jej działanie będzie utrudnione.
- Zachowaj fabryczne opakowanie kamery. Jeśli kamera działa nieprawidłowo, zapakuj ją w opakowanie fabryczne i wyślij do sprzedawcy.

Załącznik 1 Informacje o zgodności z przepisami

Produkty termowizyjne mogą podlegać ograniczeniom eksportowym w różnych krajach lub regionach, w tym, lecz nie wyłącznie, Stanach Zjednoczonych, Unii Europejskiej, Wielkiej Brytanii i/lub innych krajach członkowskich Porozumienia Wassenaar. Należy zasięgnąć porady doradcy prawnego, specjalisty ds. zgodności z przepisami lub przedstawiciela organizacji rządowych, aby uzyskać informacje o wszelkich wymogach związanych z uzyskaniem zezwolenia eksportowego, jeżeli zachodzi potrzeba przekazania, eksportu lub eksportu powrotnego produktów termowizyjnych do różnych krajów.

PL

Popis tlačítek

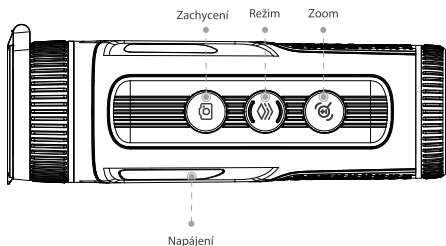

CZ

- Tlačítko napájení: Stisknutím a podržením spustíte nebo vypnete kameru; stisknutím povolíte nebo zakážete režim spánku.
- Tlačítko zachycení: Stisknutím a podržením tlačítka nahrajete videa; stisknutím tlačítka pořídíte snímky.
- Tlačítko režimu: Stisknutím a podržením tlačítka vstoupíte do hlavní nabídky; stisknutím tlačítka vyberete barevný režim.
- Tlačítko zoom: Stisknutím a podržením tlačítka ručně nastavíte závěrku; stisknutím tlačítka nastavíte digitální přiblížení/oddálení.

Popis portů

Port Typ C:

- Připojuje se k externímu displeji.
- Pro nabíjení se připojí k datovému kabelu.
- ◆ Indikátor nabíjení se změní na červený: Nabíjení.
- ◆ Indikátor nabíjení se změní na zelený: Plně nabitý.

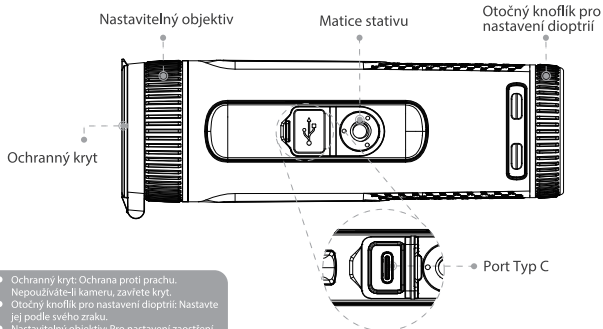

- Ochranný kryt: Ochrana proti prachu. Nepoužíváte-li kameru, zavřete kryt.
- Otočný knoflík pro nastavení dioptrií: Nastavte jej podle svého zraku.
- Nastavitelný objektiv: Pro nastavení zaostření pro jasný snímek ručně otáčejte objektivem.

Přihlášení do aplikace

Po povolení připojení k síti Wi-Fi můžete připojit telefon k hotspotu kamery a poté můžete pomocí aplikace přistupovat ke kameře.

 Když je stav baterie nižší než 15 %, některé kamery automaticky vypnou funkci Wi-Fi.

Krok 1 Naskenujte telefonem QR kód a aplikaci stáhněte a nainstalujte.

iOS



Android



CZ

Frekvenční pásma a režimy a jmenovité limity přenášeného výkonu (vyzařovaného anebo vedeného) jsou ve vztahu k tomuto rádiovému zařízení následující:

Wi-Fi 2,4 GHz (2,4–2,483 5 GHz)	20 dBm
---------------------------------	--------

Krok 2 V hlavní nabídce kamery povolte připojení Wi-Fi.

Krok 3 Povolte v telefonu síť Wi-Fi a připojte se k hotspotu kamery.

- Název sítě Wi-Fi: Číslo modelu + sériové číslo.
- Heslo sítě Wi-Fi: 12345678.

 Sériové číslo naleznete na kameře a na štítku krabice od produktu.

Krok 4 Přihlaste se do aplikace.





Podle návodu přidejte zařízení.

Podrobné informace o obsluze získáte naskenováním kódu QR.



Bezpečnostní pokyny

V příručce se mohou objevit následující signální slova.

Signální slova	Význam
 NEBEZPEČÍ	Označuje možnost závažného nebezpečí, které, pokud by mu nebylo zamezeno, může mít za následek smrt nebo vážné zranění.
 VAROVÁNÍ	Označuje možnost středně nebo málo závažného nebezpečí, které, pokud by mu nebylo zamezeno, může mít za následek lehké nebo nepříliš závažné zranění.
 UPOZORNĚNÍ	Označuje možné riziko které, pokud by mu nebylo zamezeno, může mít za následek škodu na majetku, ztrátu dat, snížení výkonu nebo neočekávaný výsledek.
 LASEROVÉ ZÁŘENÍ	Označuje nebezpečí laserového záření. Dávejte pozor na to, abyste nebyli vystaveni laserovému paprsku.
	Poskytuje dodatečné informace formou doplnění textu.

O této příručce

- Tato příručka je určena pouze pro referenční účely. Mezi příručkou a výrobkem se mohou vyskytnout drobné rozdíly.
- Neručíme za škody vzniklé v důsledku používání výrobku způsobem, který není v souladu s touto příručkou.
- Tato příručka bude aktualizována podle posledních zákonů a předpisů příslušných jurisdikcí. Podrobné informace naleznete v tištěné uživatelské příručce, na disku CD-ROM, s pomocí QR kódu nebo na našich oficiálních webových stránkách. Tato příručka je určena pouze pro referenční účely. Mezi elektronickou verzí a tištěnou verzí se mohou vyskytnout drobné rozdíly.
- Všechna provedení a software se mohou změnit bez předchozího písemného upozornění. Aktualizace výrobku mohou způsobit, že se mezi skutečným výrobkem a příručkou objeví určité rozdíly. Chcete-li získat nejnovější program a dodatečnou dokumentaci, obraťte se na zákaznický servis.
- V tištěné verzi se mohou vyskytnout chyby nebo odchylky v popisu funkcí, operací a technických údajů. V případě jakýchkoli pochybností nebo rozporů si vyhrazujeme právo na konečné vysvětlení.
- Nelze-li příručku (ve formátu PDF) otevřít, aktualizujte software čtečky nebo vyzkoušejte jiný běžný software ke čtení souborů ve formátu PDF.
- Všechny ochranné známky, registrované ochranné známky a názvy společností uvedené v příručce jsou majetkem příslušných vlastníků.

-
- V případě, že se při použití kamery vyskytne jakýkoli problém, navštivte naše webové stránky, kontaktujte dodavatele nebo zákaznický servis.
 - V případě jakýchkoli nejasností nebo rozporů si vyhrazujeme právo na konečné vysvětlení.

Důležitá bezpečnostní opatření a varování

Požadavky na přepravu

CZ VAROVÁNÍ

- Kameru přeppravujte v rámci povolených vlhkostních a teplotních podmínek.
- Při přepravě přístroj nesmí spadnout, nesmíte jej stlačit, silně s ním nevibrujte a neponořujte jej do kapaliny. Při přenášení kameru opatrně zvedněte a položte, aby nedošlo k poškození vnitřního vybavení ani uvolnění kabelového spojení.
- Nepřeppravujte kameru bez obalu. Při přepravě kamery použijte standardní obal od výrobce nebo materiál stejné kvality, jinak se může kamera snadno poškodit.

Požadavky na úložiště

VAROVÁNÍ

- Kameru skladujte v rámci povolených vlhkostních a teplotních podmínek.
- Zařízení neumistujte na vlhké, prašné ani extrémně horké či chladné místo se silným elektromagnetickým zářením nebo nestabilním osvětlením.
- Zařízení nesmíte stlačit, silně s ním nevibrujte a neponořujte jej do kapaliny.
- Při skladování mechanicky nevibrujte a zabraňte nárazu.
- Kameru skladujte na větraném místě bez silného elektromagnetického záření.

Požadavky na provoz

NEBEZPEČÍ

- Zamezte proniknutí kapalin do kamery, aby nedošlo k poškození její vnitřních součástí.
- Do kamery nevkládejte cizí předměty, aby nedošlo ke zkratu, který by mohl způsobit poškození kamery nebo zranění osob.

**UPOZORNĚNÍ**

- Kameru nerozebírejte. Vnitřní komponenty může opravovat pouze kvalifikovaný odborník. Demontáž bez odborné pomoci může způsobit vniknutí vody nebo může vést k tomu, že kamera bude produkovat nekvalitní obraz.
- Provozní teplota: -30 °C až +55 °C (-22 °F až +131 °F).
- Během nabíjení udržujte teplotu baterie od 0 °C do +60 °C (+32 °F až +140 °F).

Požadavky na údržbu a opravu**NEBEZPEČÍ**

- Zamezte proniknutí kapalin do kamery, aby nedošlo k poškození její vnitřních součástí. V případě, že se do kamery dostane kapalina, okamžitě přestaňte kameru používat, vypněte napájení a odpojte všechny kabely. Poté se obraťte na místní zákaznický servis.
- Používejte příslušenství předepsané výrobcem. Kameru by měli udržovat kvalifikovaní odborníci.
- Před čištěním kamery nezapomeňte vypnout napájení, abyste předešli úrazu elektrickým proudem.

**VAROVÁNÍ**

Nefunguje-li kamera správně, obraťte se na místní zákaznický servis. Kameru nerozebírejte.

**UPOZORNĚNÍ**

- Tělo kamery očistěte měkkým suchým hadříkem. V případě obtížně odstranitelných nečistot vezměte čistý a měkký hadřík, namočte jej do trochu neutrálního čisticího prostředku a jemně prach setřete. Poté z kamery dalším suchým hadříkem setřete veškerou zbývající tekutinu. Nikdy nepoužívejte těkavá rozpouštědla, jako je alkohol, benzen a ředidla, ani silné a abrazivní čisticí prostředky. V opačném případě dojde k poškození povrchové úpravy kamery a ke snížení jejího pracovního výkonu.
- Ušchovejte tovární balení kamery. Porouchá-li se kamera, zabalte ji do továrního balení a odešlete ji prodejci.

Dodatek 1 Oznámení o shodě

Výrobky tepelné řady mohou podléhat kontrole vývozu v různých zemích nebo regionech, mimo jiné ve Spojených státech, Evropské unii, Spojeném království a/nebo dalších členských zemích Wasseenaarského ujednání. Máte-li v úmyslu přenášet, exportovat nebo reexportovat výrobky tepelné řady mezi různými zeměmi, konzultujte prosím s odborníkem na právní předpisy nebo s místními vládními orgány všechny potřebné požadavky na licenci pro export.

CZ

Beskrivning av knappar

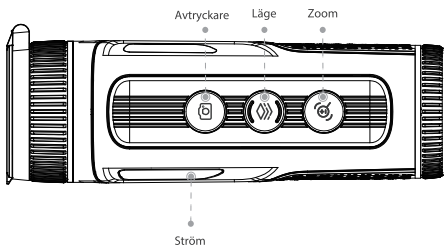

- Strömbrytare: Tryck på och håll den nedtryckt för att slå på eller stänga av kameran. Tryck på den för att aktivera eller inaktivera viloläget.
- Avtryckare: Tryck på och håll nedtryckt för att spela in videor eller tryck kort för att ta bilder.
- Lägesknapp: Tryck på och håll nedtryckt för att öppna huvudmenyn eller tryck kort för att välja pseudofärg.
- Zoomknapp: Tryck på och håll nedtryckt för att manuellt justera slutaren eller tryck kort för digital zoom.

Beskrivning av portar

Type-C port:

- Anslutning för en extern bildskärm.
- Anslutning för en datakabel för laddning.
- ◆ Laddningsindikatorn lyser rött: Laddar.
- ◆ Laddningsindikatorn lyser grönt: Fulladdad.

SE

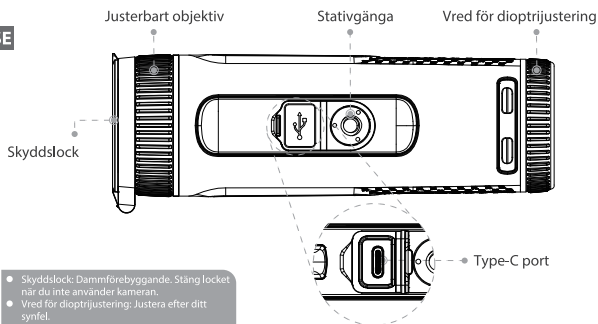

Logga in på appen

Efter att Wi-Fi har aktiverats kan du ansluta telefonen till kamerans hotspot och sedan komma åt den med appen.

 Vissa kameror inaktiverar automatiskt Wi-Fi-funktionen när batteriet är lägre än 15 %.

Steg 1 Skanna QR-koden med en telefon för att ladda ned och installera appen.

iOS



Android



Följande frekvensband, lägen och nominella begränsningar av sändareffekt (utstrålad och/eller kopplad) gäller för denna radioenhet:

WiFi 2,4 GHz (2,4 till 2,4835 GHz)	20 dBm
------------------------------------	--------

Steg 2 Aktivera kamerans Wi-Fi via huvudmenyn.

Steg 3 Aktivera telefonens Wi-Fi och anslut sedan till kamerans hotspot.

- Wi-Fi-namn: Modellnummer + serienummer.
- Lösenord för Wi-Fi: 12345678.



Serienumret finns på kameran och etiketten på förpackningen.

Steg 4 Logga in i appen.





Lägg till åtkomstenheter enligt uppmaningen.

Skanna QR-koden för mer information om användningen.



Säkerhetsanvisningar

Följande signalord kan förekomma i manualen.

Signalord	Innebörd
 FARA	Markerar en hög potentiell risk, som om den inte undviks, kan leda till livsfara eller allvarlig kroppsskada.
 VARNING	Markerar en medelhög eller låg potentiell risk, som om den inte undviks, kan leda till mindre eller måttlig kroppsskada.
 FÖRSIKTIGHET	Markerar en potentiell risk, som om den inte undviks, kan leda till skada på egendom, dataförlust, sämre prestanda eller oförutsägbara resultat.
 LASERSTRÅLNING	Indikerar risk för laserstrålning. Var noga med att undvika exponering för en laserstråle.
	Erbjuder ytterligare information som ett komplement till texten.

SE

Om manualen

- Manualen är endast för referens. Små skillnader kan existera mellan manualen och produkten.
- Vi ansvarar inte för förluster som uppstår på grund av att produkten används på ett sätt som inte efterlever manualen.
- Manualen uppdateras i enlighet med de senaste lagstiftningarna och förordningarna i relaterade jurisdiktioner. För mer information kan du läsa pappersversionen av användarmanualen, använda vår CD-ROM, skanna QR-koden eller besök vår officiella webbplats. Manualen är endast för referens. Små skillnader kan finnas mellan den elektroniska- och pappersversionen.
- All design och programvara kan ändras utan föregående skriftligt meddelande. Produktuppdateringar kan leda till att vissa skillnader uppstår mellan den fysiska produkten och manualen. Kontakta kundtjänst för den senaste programvaran och ytterligare dokumentation.
- Det kan finnas tryckfel eller avvikelser i beskrivningen av funktionerna, användningen och tekniska data. Om det finns några tvivel eller om tvister uppstår, förbehåller vi oss rätten till en slutgiltig förklaring.
- Uppgradera programvaran för att läsa manualen eller prova andra vanliga program om den (i PDF-format) inte kan öppnas.
- Alla varumärken, registrerade varumärken och företagsnamn i manualen tillhör sina respektive ägare.

-
- Om några problem uppstår medan kameran används kan du besöka vår webbplats eller kontakta leverantören eller kundtjänst.
 - Om det finns några tvivel eller om tvister uppstår, förbehåller vi oss rätten till en slutgiltig förklaring.

Viktiga skyddsåtgärder och varningar

Transportkrav



VARNING

- Transportera kameran inom tillåtna fukt- och temperaturförhållanden.
- Du ska inte tappa, klämma, skaka kraftigt eller doppa ned enheten i vätska vid transport. Hantera kameran försiktigt när du rör på dig för att förhindra att de interna komponenterna skadas eller att kablar lossnar.
- Transportera inte kameran utan en förpackning/fodral. Använd originalförpackningen eller material av samma kvalitet för att förpacka kameran när du transporterar den. I annat fall kan kameran lätt skadas.

SE

Förvaringskrav



VARNING

- Förvara kameran inom tillåtna fukt- och temperaturförhållanden.
- Placera inte enheten på en fuktig, dammig eller extremt varm eller kall plats som har stark elektromagnetisk strålning eller instabil belysning.
- Du får inte klämma, skaka kraftigt eller doppa ned enheten i vätska.
- Skaka eller tappa inte enheten vid förvaring.
- Förvara kameran på en ventilerad plats som inte har någon stark elektromagnetisk strålning.

Driftskrav



FARA

- Förhindra att vätska kommer in i kameran för att undvika skador på dess interna komponenter.
- För inte in främmande material i kameran för att förhindra kortslutning som kan leda till skador eller personskador.



FÖRSIKTIGHET

- Montera inte isär kameran. De interna komponenterna får endast repareras av en kvalificerad tekniker. Att montera isär enheten utan professionell hjälp kan orsaka att vatten tränger in eller leda till att kameran producerar bilder av dålig kvalitet.
- Driftstemperatur: -30 °C till +50 °C (-4 °F till +122 °F).
- Håll batteriets temperatur mellan 0 °C och +60 °C (+32°F och +140°F) under laddning.

SE



FARA

- Förhindra att vätska kommer in i kameran för att undvika skador på dess interna komponenter. Om vätskan tränger in i kameran ska du omedelbart sluta använda den, slå av enheten och koppla ur alla kablar. Kontakta sedan ditt lokala kundservicecenter.
- Använd de tillbehör som rekommenderas av tillverkaren. Kameran bör underhållas av kvalificerade tekniker.
- Se till att stänga av strömmen innan du rengör kameran för att förhindra elektriska stötar.



VARNING

Kontakta ditt lokala kundservicecenter om kameran slutar fungera. Montera inte isär kameran.



FÖRSIKTIGHET

- Rengör kamerahuset med en mjuk och torr trasa. För eventuell smuts som är svår att ta bort kan du använda en ren och mjuk trasa doppad i lite neutralt diskmedel och försiktigt torka bort dammet. Torka sedan bort all återstående vätska på kameran med en ny torr trasa. Använd aldrig flyktiga lösningsmedel såsom alkohol, bensen och thinner eller rengöringsmedel som är starka och slipande. Om du använder dessa kommer ytbeläggningen att skadas och dess driftsprestanda försämrans.
- Spara kamerans originalförpackning. Om kameran slutar fungera kan du packa den i originalförpackningen och returnera till återförsäljaren.

Bilaga 1 Meddelande om överensstämmelse

Produkter i den termiska serien kan vara föremål för exportkontroller i olika länder eller regioner, inklusive utan begränsning, USA, Europeiska unionen, Storbritannien och/eller andra länder som skrivit under Wassenaar-avtalet. Rådgör med en professionell juridisk konsult, en expert på regelefterlevnad eller lokala myndigheter avseende krav på exportlicenser om du har för avsikt att överföra, exportera eller vidareexportera produkter i den termiska serien mellan olika länder.

SE

Beskrivelse av knapper

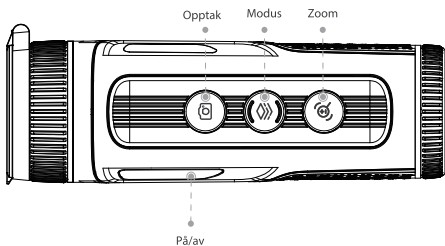

NO

- På/av-knapp: Trykk og hold for å starte eller slå av kameraet; trykk for å aktivere eller deaktivere hvilemodus.
- Opptaksknapp: Trykk og hold for å spille inn videoer; trykk for å ta bilder.
- Modusknapp: Trykk og hold for å gå inn i hovedmenyen; trykk for å velge pseudofargen.
- Zoomknapp: Trykk og hold for å justere lukkeren manuelt; trykk for digital zoom.

Portbeskrivelse

Type C port:

- Kobles til en ekstern skjerm.
- Koble til en datakabel for lading.
- ◆ Ladeindikatoren blir rød: Lading.
- ◆ Ladeindikatoren blir grønn: Full effekt.

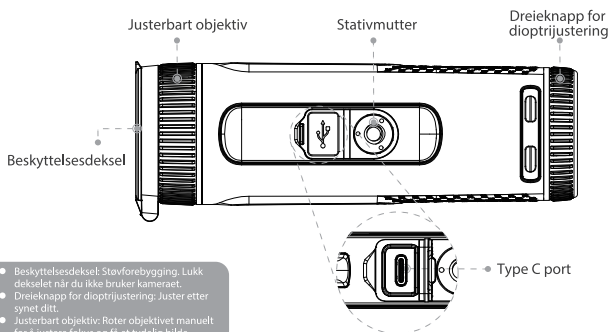

NO

Logg på appen

Etter at du har aktivert Wi-Fi-tilkobling, kan du koble telefonen til kameraets tilkoblingspunkt, og deretter få tilgang til kameraet med appen.

 Noen kameraer deaktiverer automatisk Wi-Fi-funksjonen når batteriet er lavere enn 15 %.

Trinn 1 Skanne QR-koden med telefonen for å laste ned og installere appen.

iOS



Android



NO

For denne radioenheten gjelder følgende frekvensbånd, moduser og nominelle verdier for utstrålt effekt (utstrålt og ledet):

Wi-Fi 2,4 GHz (2,4 GHz til 2,4835 GHz)	20 dBm
----------------------------------------	--------

Trinn 2 Aktiver Wi-Fi for kameraet fra hovedmenyen.

Trinn 3 Aktiver Wi-Fi på telefonen din, og koble deretter til kameraets tilkoblingspunkt.

- Wi-Fi-navn: Modellnummer + serienummer.
- Wi-Fi-passord: 12345678.

 Serienummeret finner du på kameraet og etiketten på esken.

Trinn 4 Logg inn på appen.





Legg til tilgangsenheter i henhold til ledeteksten.

Skanne QR-koden for detaljert bruk.



Sikkerhetsinstrukser

Følgende signalord kan forekomme i håndboken.

Nøkkelord	Betydning
 FARE	Indikerer en fare med høy risiko som kan føre til død og alvorlige personskader.
 ADVARSEL	Indikerer en fare med middels eller lav risiko som kan føre til små eller mellomstore skader.
 OBS	Indikerer en potensielt farlig situasjon som kan føre til skade på enheten, tap av data, forringet ytelse eller uventede resultater.
 LASERSTRÅLING	Indikerer en laserstrålingsfare. Sørg for å unngå eksponering for en laserstråle.
	Gir utfyllende informasjon som et tillegg til teksten.

NO

Om manualen

- Håndboken er kun for referanse. Det kan være små forskjeller mellom bruksanvisningen og produktet.
- Vi er ikke ansvarlige for tap som oppstår på grunn av bruk av produktet, på måter som ikke samsvarer med bruksanvisningen.
- Håndboken oppdateres i henhold til de nyeste lovene og forskriftene i de relaterte jurisdiksjonene. For detaljert informasjon kan du se den trykte brukerhåndboken, bruke vår CD-ROM, skanne QR-koden eller besøke vårt offisielle nettsted. Håndboken er kun for referanse. Det kan være små forskjeller mellom den elektroniske utgaven og den trykte utgaven.
- Alle utforminger og all programvare kan endres uten skriftlig forvarsel. Produktoppdateringer kan føre til noen forskjeller mellom det faktiske produktet og håndboken. Kontakt kundeservice for siste program og tilleggsdokumentasjon.
- Det kan være feil i utskriften eller avvik i beskrivelsen av funksjoner, operasjoner og tekniske data. Hvis det er tvil eller uenighet, forbeholder vi oss retten til endelig forklaring.
- Oppgrader leserprogramvaren eller prøv en annen vanlig leserprogramvare hvis manualen (i PDF-format) ikke kan åpnes.
- Alle varemerker, registrerte varemerker og firmanavn i håndboken tilhører sine respektive eiere.

-
- Besøk nettstedet vårt, eller kontakt leverandøren eller kundeservice hvis det oppstår problemer mens du bruker kameraet.
 - Hvis det er usikkerhet eller kontrovers, forbeholder vi oss retten til endelig forklaring.

Viktige sikkerhetsinstruksjoner og advarsler

Transportkrav



ADVARSEL

NO

- Transporter kameraet innenfor tillatte fuktighets- og temperaturforhold.
- Ikke slipp, klem, vibrer kraftig eller senk enheten i væske under transport. Ta opp og plasser kameraet forsiktig når det flyttes, unngå at det interne utstyret blir skadet eller at kabelforbindelsen løsner.
- Ikke transporter kameraet uten emballasje. Bruk original emballasje eller materiale av samme kvalitet for å pakke kameraet når du transporterer det, ellers kan kameraet lett bli skadet.

Lagringskrav



ADVARSEL

- Oppbevar kameraet innenfor tillatte fuktighets- og temperaturforhold.
- Ikke plasser enheten på et fuktig, støvete eller ekstremt varmt eller kaldt sted, som har sterk elektromagnetisk stråling eller ustabil belysning.
- Ikke klem, vibrer kraftig eller senk enheten i væske.
- Ikke utsett for mekanisk vibrering eller krasj under lagring.
- Oppbevar kameraet på et ventilert sted, som ikke har sterk elektromagnetisk stråling.

Driftskrav



FARE

- Forhindre at det kommer fuktighet inn i kameraet, slik at de indre komponentene skades.
- Ikke stikk fremmedlegemer inn i kameraet, det kan føre til kortslutning og at kameraet eller personer blir skadet.

**OBS**

- Ikke demonter kameraet. De indre komponentene kan kun repareres av en kvalifisert fagperson. Demontering uten profesjonell hjelp kan føre til at vann siver inn, eller det kan føre til at kameraet produserer bilder av dårlig kvalitet.
- Driftstemperatur: -30 °C til +50 °C (-4 °F til +122 °F).
- Under lading må batteritemperaturen holdes mellom 0 °C til +60 °C (+32 °F til +140 °F).

Vedlikeholds- og reparasjonskrav**FARE**

- Forhindre at det kommer fuktighet inn i kameraet, slik at de indre komponentene skades. Hvis fuktighet kommer inn i kameraet, må du umiddelbart slutte å bruke kameraet, slå av strømmen, koble fra alle kablene og kontakte ditt lokale kundeservicesenter.
- Bruk tilbehør regulert av produsenten. Kameraet bør vedlikeholdes av kvalifiserte fagpersoner.
- Sørg for å slå av strømmen før du rengjør kameraet, for å unngå elektrisk støt.

NO**ADVARSEL**

Ved funksjonsfeil på kameraet, kontakt ditt lokale kundeservicesenter. Ikke demonter kameraet.

**OBS**

- Rengjør kamerahuset med en myk, tørr klut. For smuss som er vanskelig å fjerne, benyttes en ren og myk klut dyppet i nøytralt vaskemiddel. Tørk deretter bort all væske som er igjen på kameraet med en tørr klut. Bruk aldri løsemidler som alkohol, benzen og tynner, eller rengjøringsmidler som er sterke og slitende. Ellers kan kameraets overflatebelegg bli skadet og arbeidsytelsen kan reduseres.
- Ta vare på kameraets originale emballasje. Ved funksjonsfeil på kameraet, pakkes det i den originale emballasjen og returneres til forhandleren.

Vedlegg 1 Samsvarserklæring

Produktene i termoserien kan bli underlagt eksportkontroller i forskjellige land eller regioner, inkludert, uten begrensning, USA, Den europeiske union, Storbritannia og Nord-Irland og/eller andre medlemsland i Wassenaar-avtalen. Snakk med din profesjonelle juridiske ekspert eller samsvarsekspert, eller lokale myndigheter for eventuelle nødvendige eksportlisenskrav hvis du ønsker å overføre, eksportere, re-eksportere termoserie-produkter mellom forskjellige land.

NO

Beskrivelse af knapper

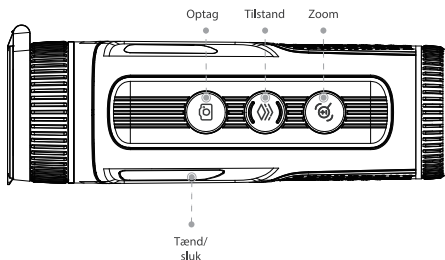

DK

- Tænd/sluk-knap: Hold knappen nede for at tænde eller slukke kameraet. Tryk for at aktivere eller deaktivere dvalestilstanden.
- Knap til optagelse: Hold knappen nede for at optage videoer. Tryk for at tage billeder.
- Tilstandsknap: Hold knappen nede for at åbne hovedmenuen. Tryk for at vælge pseudofarven.
- Zoomknap: Hold knappen nede for at justere lukkeren manuelt. Tryk for digital zoom.

Beskrivelse af porte

Type-C-port:

- Tilsluttes til ekstern skærm.
- Tilslutter et datakabel til opladning.
- ◆ Kontrollampen for opladning lyser rødt: Opladning.
- ◆ Kontrollampen for opladning lyser grønt: Full opladning.

DK

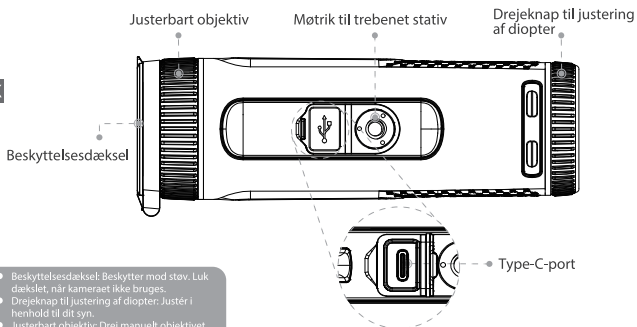

- Beskyttelsesdæksel: Beskytter mod støv. Luk dækslet, når kameraet ikke bruges.
- Drejeknap til justering af diopter: Justér i henhold til dit syn.
- Justerbart objektiv: Drej manuelt objektivet for at justere fokus, så du får et klart billede.

Log ind på appen

Efter aktivering af wi-fi-forbindelsen kan du slutte din telefon til kameraets hotspot og derefter få adgang til kameraet via appen.



Visse kameraer deaktiverer automatisk wi-fi-funktionen, når batteriniveauet er lavere end 15 %.

Trin 1 Scan QR-koden med telefonen for at downloade og installere appen.

iOS



Android



Frekvensbånd og tilstande samt de nominelle grænser for transmitteret effekt (udstrålet og/eller ledningsbåret) er følgende for radioenheden:

Wi-fi 2,4 GHz (2,4 GHz til 2,4835 GHz)	20 dBm
----------------------------------------	--------

Trin 2 Aktivér wi-fi på kameraet i hovedmenuen.

Trin 3 Aktivér wi-fi på din telefon, og tilslut derefter kameraets hotspot.

- Navn på wi-fi: Modelnummer + serienummer.
- Adgangskode til wi-fi: 12345678.



Serienummeret findes på kameraet og på mærkatene på indpakningen.

Trin 4 Log ind på appen.





Tilføj adgangsheder i henhold til vejledningen.

Scan QR-koden for flere oplysninger om betjening.



Sikkerhedsanvisninger

Følgende signalord findes muligvis i vejledningen.

Signalord	Beskrivelse
 FARE	Angiver høj risiko, som, hvis den ikke undgås, kan medføre død eller alvorlig personskade.
 ADVARSEL	Angiver middel eller lav risiko, som, hvis den ikke undgås, kan medføre lettere til moderat personskade.
 FORSIGTIG	Angiver mulig risiko, som hvis den ikke undgås, kan resultere i skade på ejendom, tab af data, reduceret ydelse eller uforudsigelige resultater.
 LASERSTRÅLING	Angiver risiko for laserstråling. Undgå at blive ramt af laserstrålen.
	Indeholder yderligere oplysninger, som supplerer teksten.

DK

Om vejledningen

- Vejledningen er kun til reference. Der kan muligvis være små forskelle mellem vejledning og produkt.
- Vi er ikke ansvarlige for tab som følge af brugen af produkter på måder, der ikke er i overensstemmelse med vejledningen.
- Vejledningen opdateres i henhold til den seneste lovgivning og bestemmelser i relevante lande. Se papirudgaven af brugervejledningen, brug vores CD-rom, scan QR-koden, eller besøg vores officielle websted for at få flere oplysninger. Vejledningen er kun til reference. Der kan muligvis være små forskelle mellem den elektroniske og den trykte udgave.
- Alle design og software er med forbehold for ændringer uden forudgående skriftligt varsel. Produktopdateringer kan muligvis medføre små forskelle mellem det faktiske produkt og vejledningen. Kontakt kundeservice for at få den seneste programdokumentation og supplerende dokumentation.
- Der kan muligvis være trykfejl eller afvigelser i beskrivelsen af funktionerne, betjeningen og tekniske data. I tilfælde af usikkerhed eller klage forbeholder vi os retten til endelig fortolkning.
- Opgradér læsersoftwaren, eller prøv en anden velkendt læsersoftware, hvis vejledningen (i pdf-format) ikke kan åbnes.
- Alle varemærker, registrerede varemærker og virksomhedsnavne i vejledningen tilhører deres respektive ejere.

-
- Besøg vores websted, kontakt leverandøren eller kundeservice, hvis der opstår problemer under brugen af kameraet.
 - I tilfælde af usikkerhed eller tvist forbeholder vi os retten til endelig fortolkning.

Vigtige sikkerhedsanvisninger og advarsler

Krav til transport



ADVARSEL

- Transportér kameraet inden for de tilladte fugtigheds- og temperaturintervaller.
- Tab ikke, klem ikke, ryst ikke enheden voldsomt, og nedsænk ikke enheden i væske under transporten. Løft kameraet og anbring det forsigtigt, når du flytter det, for at undgå at de indvendige komponenter beskadiges, eller at kabelforbindelserne løsner sig.
- Transportér kameraet i indpakket tilstand. Brug den originale indpakning fra fabrikken eller materiale af lignende kvalitet til indpakning af kameraet under transport. I modsat fald kan kameraet nemt beskadiges.

DK

Krav til opbevaring



ADVARSEL

- Opbevar kameraet inden for de tilladte fugtigheds- og temperatur intervaller.
- Anbring ikke enheden et sted, der er fugtigt, støvet eller ekstremt koldt eller varmt, med stærk elektromagnetisk stråling eller ustabil belysning.
- Klem ikke enheden, ryst den ikke voldsomt, og nedsænk den ikke i væske.
- Udsæt ikke enheden for mekaniske vibrationer eller stød under opbevaringen.
- Opbevar kameraet et sted med udluftning og uden stærk elektromagnetisk stråling.

Krav til drift



FARE

- Undgå, at væske løber ind i kameraet og beskadiger de indvendige komponenter.
- Stik ikke fremmedlegemer ind i kameraet for at undgå en kortslutning, der kan medføre skade på kameraet eller personskade.

 **FORSIGTIG**

- Skil ikke kameraet ad. De indvendige komponenter kan kun repareres af en uddannet tekniker. Adskillelse af kameraet uden ekspertbistand kan muligvis medføre, at der kommer vand ind i kameraet, eller at kvaliteten af billeder taget med kameraet er dårlig.
- Driftstemperatur: -30 °C til 50 °C (-4 °F til 122 °F).
- Under opladning skal batteritemperaturen holdes indenfor 0 °C til +60 °C (+32°F til +140°F).

Krav til vedligeholdelse og reparation

 **FARE**

DK

- Undgå, at væske løber ind i kameraet og beskadiger de indvendige komponenter. Hold straks op med at bruge kameraet, hvis der kommer væske ind i det. Afbryd strømmen og alle kabler, og kontakt derefter dit lokale kundeservicecenter.
- Brug tilbehør, der er specificeret af producenten. Kameraet skal vedligeholdes af uddannede teknikere.
- Sørg for at afbryde strømmen for at undgå elektrisk stød, før du rengør kameraet.

 **ADVARSEL**

Kontakt dit lokale kundeservicecenter, hvis der er fejl på kameraet. Skil ikke kameraet ad.

 **FORSIGTIG**

- Rengør kamerahuset med en blød, tør klud. Tag en ren og tør klud, dyp den i lidt neutralt rengøringsmiddel, og tør forsigtigt stedet af, når du skal rengøre steder med snavs, der er vanskeligt at fjerne. Tør derefter eventuel restvæske på kameraet af med en anden tør klud. Brug aldrig flygtige opløsninger, såsom alkohol, benzen og fortynder, eller stærke rengøringsmidler med slibemiddel. Det beskadiger overfladebehandlingen på kameraet og reducerer kameraets ydelse.
- Gem kameraets originale indpakning et sikkert sted. Pak i tilfælde af fejlfunktioner kameraet ind i den originale indpakning, og send det til forhandleren.

Bilag 1 Meddelelse om overensstemmelse

Produkterne i den termiske serie kan være underlagt eksportkontrol i forskellige lande eller regioner, herunder, uden begrænsning, i USA, EU, Storbritannien og/eller andre medlemslande af Wassenaar-aftalen. Kontakt en ekspert i jura eller overholdelse, eller kontakt dine lokale myndigheder for oplysninger om eventuelle nødvendige eksportlicenskrav, hvis du ønsker at overføre, eksportere eller reeksportere produkter fra den termiske serie mellem forskellige lande.

DK

Descrição dos botões

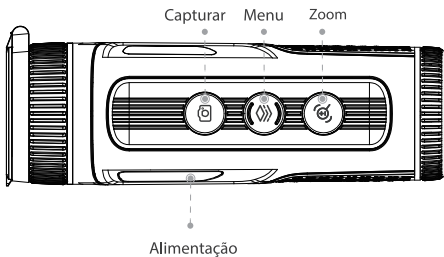

PT

- Botão de alimentação: Prima sem soltar para iniciar ou encerrar a câmara; prima para ativar o modo de suspensão.
- Botão de captura: Prima sem soltar para gravar vídeos; prima para capturar imagens.
- Botão de menu: Prima sem soltar para entrar no menu principal. Rode o botão para utilizar o zoom digital; prima para seleccionar as paletas de cores.
- Botão de zoom: Prima sem soltar para ajustar o obturador manualmente; prima para aceder ao zoom digital.

Descrição das portas

Porta tipo C:

- Para ligar um ecrã externo.
- Ligue um cabo de dados para o carregamento.
 - ◆ Luz verde acesa: totalmente carregada.
 - ◆ Desligada: sem o cabo de dado ligado para carregar.

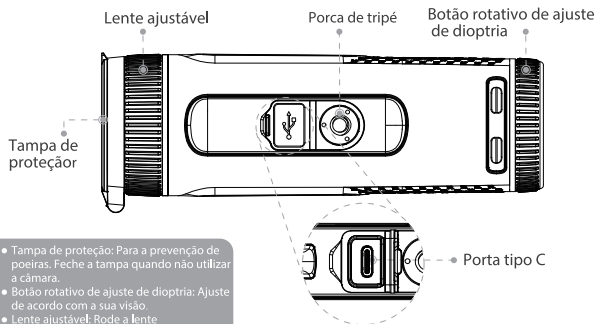

- Tampa de proteção: Para a prevenção de poeiras. Feche a tampa quando não utilizar a câmara.
- Botão rotativo de ajuste de dioptria: Ajuste de acordo com a sua visão.
- Lente ajustável: Rode a lente manualmente para ajustar a focagem para ter uma imagem nítida.

Entrar na aplicação

Depois de ativar a ligação Wi-Fi, pode ligar o seu telefone ao hotspot da câmara e aceder à câmara com a aplicação.

As bandas e os modos de frequência e os limites nominais de potência transmitida (irradiada e/ou conduzida) aplicáveis a este dispositivo de rádio são os seguintes:

Wi-Fi 2,4 GHz (2,4 GHz a 2,4835 GHz)	20 dBm
--------------------------------------	--------



Algumas câmaras desligam automaticamente a função de Wi-Fi quando a carga da bateria é inferior a 15%.

Passo 1 Leia o código QR com o seu telefone para transferir e instalar a aplicação.



Passo 2 Ligue o Wi-Fi da câmara no menu principal.

Passo 3 Ligue o Wi-Fi do seu telefone e, em seguida, ligue-o ao hotspot da câmara.

- Nome de Wi-Fi: Número do modelo + número de série.
- Palavra-passe de Wi-Fi: 12345678.

 O número de série pode ser encontrado na câmara e na etiqueta da caixa da embalagem.

Passo 4 Entre na aplicação.





Adicione dispositivos de acesso de acordo com a mensagem.

Para informação detalhada sobre o funcionamento, leia o código QR.



Instruções de segurança

As seguintes palavras-sinal poderão aparecer no manual.

Palavras-sinal	Significado
 PERIGO	Indica um risco potencial elevado que, se não for evitado, resultará em morte ou ferimentos graves.
 AVISO	Indica um risco potencial médio ou baixo que, se não for evitado, poderá resultar em ferimentos ligeiros ou moderados.
 ATENÇÃO	Indica um risco potencial que, se não for evitado, pode resultar em danos materiais, perda de dados, desempenho inferior ou resultados imprevisíveis.
	Disponibiliza informação adicional que complementa o texto.

PT

Acerca do Manual

- O manual destina-se apenas a referência. Podem ser encontradas ligeiras diferenças entre o manual e o produto.
- Não nos responsabilizamos por perdas incorridas devido à utilização do produto de formas que não estejam em conformidade com o manual.
- O manual deve estar atualizado de acordo com a legislação e os regulamentos mais recentes das regiões aplicáveis. Para obter informações detalhadas consulte o manual do utilizador em formato impresso, utilize o nosso CD-ROM, leia o código QR ou o nosso Web site oficial. O manual destina-se apenas a referência. Podem ser encontradas ligeiras diferenças entre a versão eletrónica e a versão impressa em papel.
- Todos os designs e software aqui incluídos estão sujeitos a alterações sem aviso prévio por escrito. As atualizações do produto podem implicar o surgimento de algumas diferenças entre o produto real e o manual. Contacte o serviço de apoio ao cliente para obter o programa e a documentação suplementar mais recentes.
- Pode haver erros na impressão ou desvios na descrição das funções, operações e dados técnicos. Em caso de dúvida ou litígio, reservamo-nos o direito à explicação final.
- Atualize o software de leitura ou experimente outro software de leitura comum se não conseguir abrir o manual (em formato PDF).
- Todas as marcas comerciais, marcas registadas e designações comerciais referidas no manual são propriedade dos respetivos proprietários.

-
- Visite o nosso sítio Web ou contacte o fornecedor ou serviço de apoio ao cliente se ocorrer algum problema durante a utilização da câmara.
 - Em caso de incerteza ou controvérsia, reservamo-nos o direito à explicação final.

Instruções e advertências importantes

Requisitos de Transporte



AVISO

- Transporte a câmara nas condições de humidade e temperatura permitidas.
- Não deixe cair, não comprima, não sacuda violentamente e não mergulhe o dispositivo em líquidos durante o transporte. Segurar e colocar cuidadosamente a câmara quando a mover, evita que o equipamento interno se danifique ou que a ligação do cabo se solte.
- Não transporte a câmara sem a embalagem. Use a embalagem original de fábrica ou um material de qualidade equivalente para embalar a câmara quando a transportar, caso contrário, a câmara poderá danificar-se facilmente.

PT

Requisitos de Armazenamento



AVISO

- Guarde a câmara nas condições de humidade e temperatura permitidas.
- Não coloque o dispositivo num local húmido, com pó ou extremamente quente ou frio, que tenha uma forte radiação eletromagnética ou iluminação instável.
- Não comprima, sacuda violentamente ou mergulhe o dispositivo em líquidos.
- Durante o armazenamento, não exponha a câmara a vibrações mecânicas ou quedas.
- Guarde a câmara num local ventilado sem radiação eletromagnética forte.

Requisitos de funcionamento



PERIGO

- Evite a entrada de líquidos na câmara para evitar danos nos componentes internos.
- Não introduza materiais estranhos na câmara para evitar um curto-circuito que possa danificar a câmara ou provocar ferimentos.



ATENÇÃO

- Não desmonte a câmara. Os componentes internos só podem ser reparados por um profissional qualificado. Desmontar a câmara sem a assistência de um profissional pode provocar infiltração de água ou resultar na produção de imagens de fraca qualidade na câmara.
- Temperatura de funcionamento: -30 °C a +55 °C (-22 °F a +131 °F).
- Durante o carregamento, mantenha a temperatura da bateria entre 0 °C a +60 °C (+32 °F a +140 °F).

Requisitos de manutenção e reparação



PERIGO

- Evite a entrada de líquidos na câmara para evitar danos nos componentes internos. No caso de entrar líquido na câmara, pare imediatamente de utilizar a câmara, desligue a alimentação e todos os cabos e, em seguida, contacte o seu centro de assistência técnica local.
- Utilize os acessórios aprovados pelo fabricante. A manutenção da câmara deve ser realizada por profissionais qualificados.
- Certifique-se de desligar a câmara da corrente antes de a limpar, para evitar choques elétricos.



AVISO

Se a câmara não funcionar corretamente, contacte o centro de assistência técnica local. Não desmonte a câmara.



ATENÇÃO

- Limpe o corpo da câmara com um pano macio seco. Para a sujidade difícil de remover, use um pano limpo e macio, mergulhe-o num pouco de detergente suave e limpe cuidadosamente. Depois limpe qualquer resto de líquido na câmara com outro pano seco. Nunca utilize solventes voláteis, tais como álcool, benzina e diluente, ou produtos de limpeza fortes e abrasivos. Caso contrário, o revestimento da câmara será danificado e o desempenho do funcionamento ficará comprometido.
- Guarde a embalagem original de fábrica da câmara. Quando a câmara avariar, embale-a na embalagem original de fábrica e envie-a para o revendedor.

Apêndice 1 Aviso de Conformidade

Os produtos da série térmica poderão estar sujeitos a controlos de exportação em vários países ou regiões, incluindo, sem limitação, os Estados Unidos, a União Europeia, o Reino Unido e/ou outros países membros do Acordo de Wassenaar. Se pretender transferir, exportar ou reexportar produtos da série térmica de e para diferentes países, consulte um profissional ou especialista em legislação ou conformidade ou as autoridades governamentais locais para quaisquer requisitos em matéria de licença de exportação necessários.

Knopbeschrijving

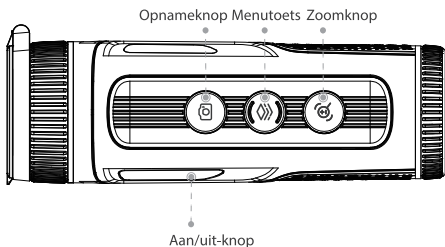

NL

- Aan/uit-knop: Houd ingedrukt om de camera te starten of uit te schakelen; Druk erop om de slaapmodus in te schakelen.
- Opnameknop: Houd ingedrukt om video's op te nemen; druk erop om afbeeldingen vast te leggen.
- Menu-toets: Houd de knop ingedrukt om naar het hoofdmenu te gaan; druk hierop om de kleurplaten te selecteren.
- Zoomknop: Houd de knop ingedrukt om de sluitersnelheid handmatig in te stellen; druk op de knop voor digitale zoom.

Poortbeschrijving

Type-C-poort:

- Maakt verbinding met een extern scherm.
- Voor het opladen middels een datakabel.
 - ◆ Groen lampje brandt: volledig opgeladen.
 - ◆ Uitt: niet verbonden met datakabel voor opladen.

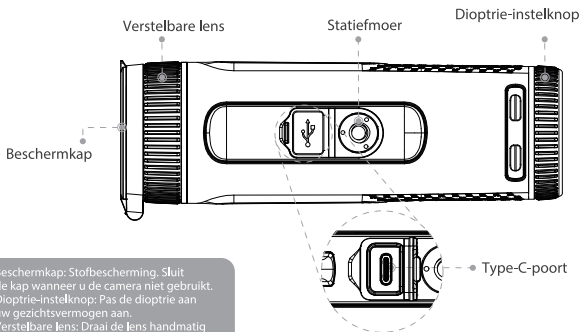

NL

- Beschermkap: Stofbescherming. Sluit de kap wanneer u de camera niet gebruikt.
- Dioptrie-instelknop: Pas de dioptrie aan uw gezichtsvermogen aan.
- Verstelbare lens: Draai de lens handmatig om scherp te stellen voor een duidelijk beeld.

Inloggen op de app

Nadat u de wifi-verbinding heeft ingeschakeld, kunt u uw telefoon verbinden met de hotspot van de camera en heeft u vervolgens toegang tot de camera via de app.

De frequentiebanden en -modi en de nominale limieten van het uitgezonden vermogen (uitgestraald en/of geleid) die van toepassing zijn op dit radioapparaat zijn de volgende:

Wifi 2,4 GHz (2,4 GHz tot 2,4835 GHz)	20 dBm
---------------------------------------	--------

 Sommige camera's schakelen de Wi-Fi-functie automatisch uit als de batterij minder is dan 15%.

Stap 1 Scan de QR-code met uw telefoon om de app te downloaden en te installeren.

iOS



Android



Stap 2 Schakel Wi-Fi van de camera in het hoofdmenu in.

Stap 3 Schakel de Wi-Fi van uw telefoon in en maak vervolgens verbinding met de hotspot van de camera.

- Wifi-naam: modelnummer + serienummer.
- Wifi-wachtwoord: 12345678.

Het serienummer is te vinden op de camera en op het etiket van de verpakking.

Stap 4 Log in op de app.

Voeg toegangsapparaten toe aan de prompt.





Scan de QR-code voor gedetailleerde bediening.



NL

Veiligheidsinstructies

De volgende signaalwoorden kunnen in de handleiding voorkomen.

Signaalwoorden	Betekenis
 GEVAAR	Geeft een hoog potentieel gevaar aan dat, indien niet voorkomen, kan leiden tot overlijden of ernstig.
 WAARSCHUWING	Geeft een gemiddeld of laag potentieel gevaar aan dat, indien niet voorkomen, kan leiden tot licht of matig letsel.
 VOORZICHTIG	Geeft een potentieel risico aan dat, indien niet voorkomen, kan leiden tot materiële schade, gegevensverlies, lagere prestaties of onvoorspelbaar resultaat.
	Biedt aanvullende informatie ter aanvulling van de tekst.

NL

Over de handleiding

- De handleiding is uitsluitend ter referentie. Er kunnen kleine verschillen bestaan tussen de handleiding en het product.
- We zijn niet aansprakelijk voor verliezen als gevolg van het gebruik van het product op manieren die niet in overeenstemming zijn met de handleiding.
- De handleiding is bijgewerkt in overeenstemming met de nieuwste wet- en regelgeving van desbetreffende rechtsgebieden. Zie voor gedetailleerde informatie de papieren gebruikershandleiding, gebruik onze cd-rom, scan de QR-code of ga naar onze officiële website. De handleiding is uitsluitend ter referentie. Er kunnen kleine verschillen bestaan tussen de elektronische en papieren versie.
- Alle beschreven ontwerpen en software zijn onderworpen aan wijzigingen zonder voorafgaande schriftelijke mededeling. Productupdates kunnen leiden tot verschillen tussen het werkelijke product en de handleiding. Neem contact op met de klantenservice voor het nieuwste programma en aanvullende documentatie.
- Er kunnen fouten in de druk of afwijkingen in de beschrijving van de functies, bedieningen en technische gegevens voorkomen. In geval van twijfel of geschillen behouden we ons het recht van definitieve uitleg voor.
- Upgrade de leessoftware of probeer andere gangbare leessoftware als u de handleiding (in PDF-formaat) niet kunt openen.
- Alle handelsmerken, geregistreerde handelsmerken en bedrijfsnamen in de handleiding zijn eigendom van hun respectieve eigenaars.

-
- Bezoek onze website, neem contact op met de leverancier of klantenservice als er problemen optreden tijdens het gebruik van de Camera.
 - In geval van er onduidelijkheid of onenigheid, behouden we ons het recht van definitieve uitleg voor.

Belangrijke voorzorgsmaatregelen en waarschuwingen

Vereisten voor transport



WAARSCHUWING

- Transporteer de camera binnen de toegestane vochtigheids- en temperatuursomstandigheden.
- Laat het apparaat tijdens het transport niet vallen, knijp er niet in, laat het niet overmatig trillen en dompel het niet onder in vloeistof. Pak de camera voorzichtig vast en plaats deze voorzichtig wanneer u deze verplaatst, om te voorkomen dat de interne apparatuur beschadigd raakt of dat de kabelverbinding losraakt.
- Transporteer de camera niet zonder verpakking. Gebruik de standaardverpakking of materiaal van gelijke kwaliteit om de camera te verpakken wanneer u deze transporteert, anders kan de camera gemakkelijk beschadigd raken.

NL

Vereisten voor opslag



WAARSCHUWING

- Sla de camera op binnen de toegestane vochtigheids- en temperatuursomstandigheden.
- Plaats het apparaat niet in een vochtige, stoffige of extreem warme of koude omgeving met sterke elektromagnetische straling of onstabiele verlichting.
- Knijp niet in het apparaat, laat het niet overmatig trillen en dompel het niet onder in vloeistof.
- Niet mechanisch laten trillen of botsen tijdens opslag.
- Sla de camera op in een geventileerde ruimte zonder sterke elektromagnetische straling.

Gebruiksvoorschriften



GEVAAR

- Voorkom dat er vloeistof in de camera loopt om schade aan de interne onderdelen te voorkomen.
- Stop geen vreemde materialen in de camera om kortsluiting te voorkomen, waardoor de camera beschadigd kan raken of mensen letsel kunnen oplopen.



VOORZICHTIG

- Haal de camera niet uit elkaar. De interne onderdelen kunnen alleen worden gerepareerd door een gekwalificeerde professional. Als u de camera zonder professionele hulp uit elkaar haalt, kan er water binnensijpelen of kan de camera beelden van slechte kwaliteit produceren.
- Bedrijfstemperatuur: -30 °C tot +55 °C (-22 °F tot +131 °F)
- Houd tijdens het opladen de temperatuur van de batterij tussen 0 °C en 60 °C.

Vereisten voor onderhoud en reparatie



GEVAAR

- Voorkom dat er vloeistof in de camera loopt om schade aan de interne onderdelen te voorkomen. Als er vloeistof in de camera terechtkomt, stop dan onmiddellijk met het gebruik van de camera, schakel de voeding uit en koppel alle kabels los.
- Gebruik accessoires die door de fabrikant zijn voorgeschreven. De camera moet worden onderhouden door gekwalificeerde professionals.
- Zorg ervoor dat u de voeding uitschakelt voordat u de camera reinigt, om elektrische schokken te voorkomen.



WAARSCHUWING

Neem contact op met uw lokale klantenservice als de camera niet goed werkt. Haal de camera niet uit elkaar.



VOORZICHTIG

- Reinig de camerabehuizing met een zachte, droge doek. Voor vuil dat moeilijk te verwijderen is, pakt u een schone en zachte doek, doopt u die in een beetje neutraal reinigingsmiddel en veegt u het stof voorzichtig weg. Veeg daarna alle resterende vloeistof op de camera weg met een andere droge doek. Gebruik nooit vluchtige oplosmiddelen zoals alcohol, benzeen en verdunner of reinigingsmiddelen die sterk en schurend zijn. Anders wordt de coating van het oppervlak van de camera beschadigd en wordt de werking ervan beïnvloed.
- Sla de originele verpakking van de camera op. Als de camera niet goed werkt, verpak de camera dan in originele verpakking en stuur deze naar de dealer.

Bijlage 1 Conformiteitsverklaring

De producten uit de thermische serie kunnen onderworpen zijn aan exportcontroles in verschillende landen of regio's, met inbegrip van maar niet beperkt tot de Verenigde Staten, de Europese Unie, het Verenigd Koninkrijk en/of andere lidstaten van het Wassenaar Arrangement. Raadpleeg uw professionele juridische of nalevingsdeskundige of de lokale overheidsinstanties voor alle noodzakelijke vereisten voor exportvergunningen als u van plan bent de producten uit de thermische serie over te dragen, te exporteren of opnieuw te exporteren tussen verschillende landen.

NL

